

SK:

**new garden** Paquita 40 Solar

 Toto svietidlo má zabudované LED žiarovky.

 } LED

Lampy v tomto svietidle nie sú vymeniteľné.

874/2012 

RO:

**new garden** Paquita 40 Solar

 Acest corp de iluminat are becuri Led încorporate.

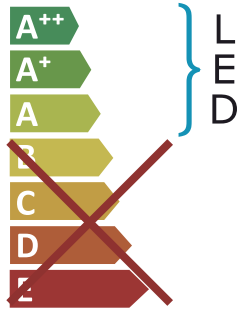
 } LED

Becurile LED nu sunt înlocuibile.

874/2012 

PT:

**new garden** Paquita 40 Solar

 Esta luminária possui lâmpadas LED embutidas.

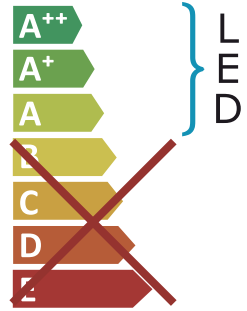
 } LED

As lâmpadas nesta luminária não são substituíveis.

874/2012 

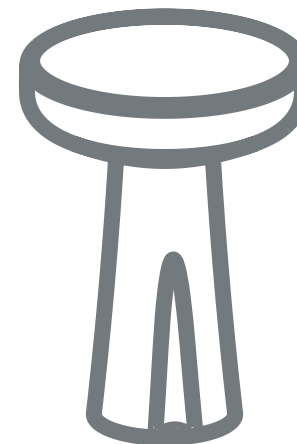

# PAQUITA 40 SOLAR



**NEWGARDEN SPAIN SL**

Av de Francia 5-15 P.I. Las Salinas 30840 Alhama de Murcia.  
Murcia. Spain. T +34 968 978 806  
[www.newgarden.es](http://www.newgarden.es)



ES:



Paquita 40 Solar



Esta luminaria lleva lámparas LED incorporadas.

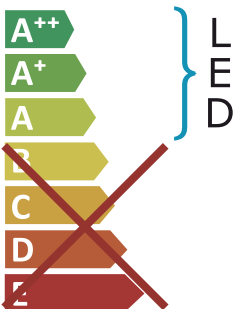

Las lámparas de esta luminaria no son recambiables.

874/2012



EN:



Paquita 40 Solar



This luminaire contains LED lamps included.

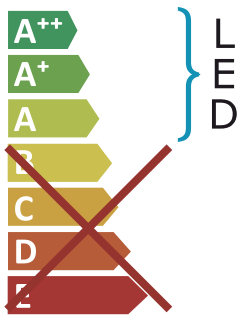

This luminaire lamps are not replaceable.

874/2012



IT:



Paquita 40 Solar



Questa lampada ha incorporate lampadine Led.

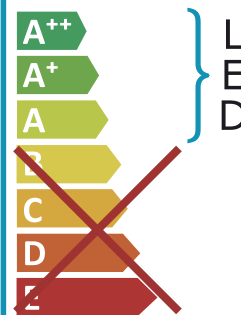

Le lampadine di questa lampada non sono sostituibili.

874/2012



NLD:



Paquita 40 Solar



Deze armatuur heeft ingebouwde LED-lampen.

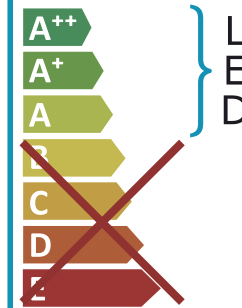

De lampen in dit armatuur zijn niet vervangbaar.

874/2012



FR:



Paquita 40 Solar



Ce luminaire comporte des lampes à LED intégrées.

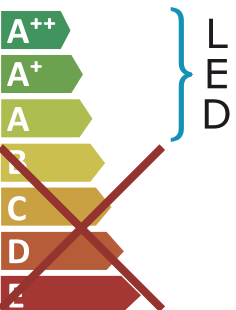

Les lampes de ce luminaire ne peuvent pas être remplaçables.

874/2012



DE:



Paquita 40 Solar



Diese Leuchte enthält eingebaute LED-Lampen.

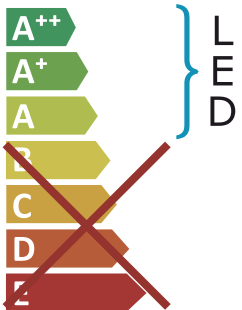

Das Leuchtmittel in der Lampe ist nicht austauschbar.

874/2012



SV:



Paquita 40 Solar



Denna armatur har inbyggda LED-lampor.

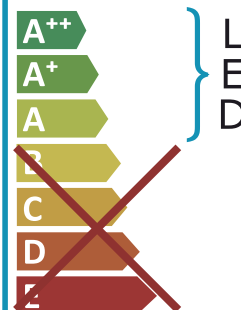

Lamporna i denna armatur kan inte bytas ut.

874/2012



CZ:



Paquita 40 Solar



Toto svítidlo má vestavěné LED žárovky.

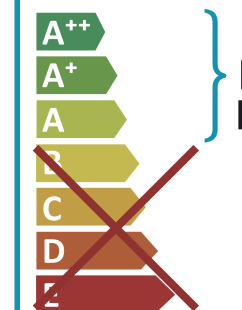

Žárovky v tomto svítidle nejsou vyměnitelné.

874/2012



debido a la reducción de tiempo de exposición solar y a la reducción de radiación. **EN** When you press this button, the system will go into automatic mode. It will turn on at dusk and will turn off when the battery runs out or the sun rises. As long as it is daylight, battery will be charged. The product autonomy in this mode will be affected in winter seasons due to reduced solar exposure time and reduced radiation. **FR** Lorsque vous appuyez sur ce bouton, le système passe en mode automatique. Il s'allumera au crépuscule et s'éteindra lorsque la batterie sera épuisée ou au lever du soleil. Pendant la journée, la batterie se rechargera. L'autonomie du produit dans ce mode sera affectée en hiver en raison de la réduction du temps d'exposition solaire et du rayonnement. **DE** Wenn Sie diese Taste drücken, wechselt das System in den Automatikbetrieb. Er schaltet sich bei Dämmerung ein und aus, wenn die Batterie leer ist oder die Sonne aufgeht. Solange es Tageslicht und sonnig ist, wird der Akku aufgeladen. Die Produktautonomie in diesem Modus wird in den Wintermonaten durch eine verkürzte Sonneneinstrahlungszeit und reduzierte Bestrahlung beeinträchtigt. **IT** Premendo questo pulsante il sistema passera' in modalita' automatica. Si accendera' all'imbrunire e si spegnera' quando la batteria si esaurisce o quando sorge il sole. La batteria si carichera' durante il giorno. L'autonomia del prodotto in questa modalita' sara' pregiudicata nella stagione invernale a causa del tempo d'esposizione solare ridotto e la riduzione delle radiazioni. **NLD** Als u op deze knop zal het systeem over te schakelen naar de automatische modus. Het zal inschakelen bij schemer en gaat uit als de batterij leeg is of breekt. Dag, zolang de batterij is opgeladen. De autonomie van het product in deze modus wordt in de winter beïnvloed door de kortere blootstellingstijd aan de zon en de vermindering van straling. **SV** När du trycker på knappen kommer systemet att byta till automatiskt läge. Den tänds vid skymning och släcks när batteriet tar slut eller gryr. Dag så länge batteriet är laddat. Produktens autonomi i detta läge kommer att påverkas under vintersäsonger på grund av minskningen av exponeringstiden för solen och minskningen av strålning. **SZ** Po stisknuti tohoto tlačítka se systém přepne do automatického režimu. To se zapne při setmění a vypne, když je baterie vybitá, nebo svítání. Den tak dlouho, jak je baterie nabitá. Autonomie produktu v tomto režimu bude ovlivněna v zimních obdobích kvůli zkrácení doby vystavení slunečnímu záření a snížení radiace. **SK** Po stlačení tohto tlačidla sa systém prepne do automatického režimu. To sa zapne pri zotmení a vypne, keď je batéria vybitá, alebo svitanie. Deň tak dlho, ako je batéria nabitá. Autonomia produktu v tomto režime bude ovplyvnená v zimných sezónach kvôli skráteniu času pôsobenia slnečného žiarenia a zníženiu žiarenia. **RO** Când apăsați acest buton, sistemul va trece la modul automat. Se va aprinde la apus și se va stinge când bateria este descărcată sau răsare soarele. În timpul zilei, bateria se va încărcă. Autonomia produsului în acest mod va fi afectată în anotimpurile de iarnă datorită reducerii timpului de expunere la soare și reducerii radiațiilor. **PT** Quando você pressionar este botão o sistema irá mudar para o modo automático. Ele vai ligar ao entardecer e desliga quando a bateria se esgota ou amanhece. Dia, enquanto a bateria está carregada. A autonomia do produto nesse modo será afetada nas estações do inverno devido à redução do tempo de exposição ao sol e à redução da radiação.

**ES** Cuando pulse este botón el sistema pasará a modo movimiento. Se encenderá cuando anochezca al 10% de intensidad y, al detectar movimiento incrementará la intensidad al 100% durante 60 segundos regresando posteriormente al 10% de intensidad. Se apagará cuando amanezca o se quede sin batería. Mientras sea de día la batería se cargará. Se recomienda el uso de este modo en temporadas de invierno debido a la reducción de radiación solar durante esta temporada. **EN** When you press this button, the system will go into motion mode. It will turn on when it gets dark at 10% intensity and when it detects movement it will increase the intensity to 100% for 60 seconds and then return to 10% intensity. It will turn off when it is dawn or the battery is empty. As long as it is daylight, battery will be charged. The autonomy of the solar product will be affected in winter seasons due to the reduced solar exposure time and the reduced radiation. **FR** Lorsque vous appuyez sur ce bouton, le système passe en mode mouvement. Grâce à son détecteur crépusculaire le réverbère s'allume à une intensité de 10 % et lorsqu'il détecte un mouvement, il augmente l'intensité à 100 % pendant 60 secondes, puis redescend à son intensité initiale. Il s'éteindra au lever du soleil ou lorsque la batterie sera déchargée. Pendant la journée, la batterie se recharge. L'utilisation de ce mode est recommandée en hiver en raison de la réduction du rayonnement solaire durant cette saison. **DE** Wenn Sie diese Taste drücken, wechselt das System in den Bewegungsmodus. Es schaltet sich ein, wenn es bei 10% Intensität dunkel wird, und wenn es Bewegung erkennt, erhöht es die Intensität für 60 Sekunden auf 100% und kehrt dann zu 10% Intensität zurück. Er wird ausgeschaltet, wenn es dunkel wird oder der Akku leer ist. Solange es Tageslicht und sonnig ist, wird der Akku aufgeladen. Die Autonomie des Solarproduktes wird in der Wintersaison durch eine verkürzte Sonneneinstrahlungszeit und reduzierte Bestrahlung beeinträchtigt. **IT** Quando si preme questo pulsante, il sistema entra in modalita' movimento. Si accende all'imbrunire con un'intensita' del 10% e quando rileva il movimento aumenta l'intensita' fino al 100% per 60 secondi e poi ritorna al 10% di intensita'. Si spegne all'alba o quando la batteria è esaurita. Finché c'è luce diurna, la batteria si caricherà. L'uso di questa modalita' è consigliato nelle stagioni invernali a causa della riduzione della radiazione solare durante questa stagione. **NLD** Als u op deze knop schakelt het systeem naar de modus te bewegen. Het gaat aan het donker intensiteit van 10% en, bij beweging toename 100% intensiteit gedurende 60 seconden later terug naar 10% intensiteit. Het gaat uit als de zon opkomt of opraken van de batterij. Dag, zolang de batterij is opgeladen. Het gebruik van deze modus in de winter wordt aanbevolen vanwege de vermindering van zonnestraling tijdens dit seizoen. **SV** När du trycker på knappen kommer systemet att växla för att flytta läget. Det kommer att slås på efter mörk intensitet 10% och, när rörelse detekteras ökning 100% intensitet under 60 sekunder senare återvända till 10% intensitet. Det kommer att gå ut när solen går upp eller får slut på batteri. Dag så länge batteriet är laddat. Användning av detta läge under vintersäsonger rekommenderas på grund av att solstrålningen minskas under denna säsong. **SZ** Po stisknuti tohoto tlačítka se systém přepne do režimu přesunout. To se zapne po setmění intenzitě 10%, a je-li detekován pohyb zvýšení 100% intenzity po dobu 60 sekund poždají se vrátit na 10% intenzitu. To zhasne, když je slunce nebo dojdou baterie. Den tak dlouho, jak je baterie nabitá. Použití tohoto režimu v zimních sezónách se doporučuje kvůli snížení slunečního záření během této sezóny. **SK** Po stlačení tohto tlačidla sa systém prepne do režimu presunúť. To sa zapne po zotmení intenzite 10%, a ak je detekovaný pohyb zvýšenie 100% intenzity po dobu 60 sekúnd neskôr sa vrátí na 10% intenzitu. To zhasne, keď je slnko alebo dôjde baterie. Deň tak dlho, ako je batéria nabitá. Použitie tohto režimu v zimných obdobiach sa odporúča kvôli zníženiu slnečného žiarenia počas tejto sezóny. **RO** Când apăsați acest buton, sistemul va trece în modul cu senzor de mișcare. Se va aprinde când se va întuneca la 10% intensitate și, atunci când va detecta mișcare, va crește intensitatea la 100% timp de 60 de secunde, apoi va reveni la 10% intensitate. Se va opri în zori sau când va rămâne fără baterie. În timpul zilei, bateria se va încărcă. Utilizarea acestui mod în anotimpurile de iarnă este recomandată datorită reducerii radiațiilor solare în acest sezon. **PT** Quando você pressionar esta tecla o sistema muda para o modo de se mover. Ele vai ligar depois intensidade escuro a 10% e, quando o movimento é detectado aumento de 100% de intensidade durante 60 segundos mais tarde voltou a intensidade de 10%. Ele vai sair quando o sol nasce ou ficar sem bateria. Dia, enquanto a bateria está carregada. O uso deste modo nas estações de inverno é recomendado devido à redução da radiação solar durante esta estação.

**ES** Cuando pulse este botón el sistema olvidará el último modo de funcionamiento y se encenderá en modo ON. **EN** When you press this button, the system will forget the last operating mode and will turn on in ON mode. **FR** Lorsque vous appuyez sur ce bouton, le système oublie le dernier mode de fonctionnement et s'allume en mode ON. **DE** Wenn Sie diese Taste drücken, vergisst das System die letzte Betriebsart und schaltet sich im EIN-Modus ein. **IT** Quando si preme un pulsante qualsiasi, il sistema si illumina al 50% di intensità per 1,5 s per indicare che ha ricevuto il segnale dal telecomando. **NLD** Wanneer u op deze knop drukt, het systeem vergeet het laatste werd uitgeschakeld en zal AAN mode. **SV** När du trycker på knappen, systemet glömma den sista driftläget och kommer att slås på läget. **SZ** Po stisknuti tohoto tlačítka se systém zapomenut na poslední provozní režim a bude potřeba zapnout režim. **SK** Po stlačení tohto tlačidla sa systém zabudnúť na posledný prevádzkový režim a bude potrebné zapnúť režim. **RO** Când apăsați acest buton, sistemul va uita ultimul mod de operare și va porni în modul ON. **PT** Quando você pressionar este botão, o sistema esquecer o último modo de operação e irá ativar o modo.

**ES** \* Cuando pulse cualquier botón, el sistema se iluminará al 10% de intensidad durante 1,5s para indicar que ha recibido la señal del mando a distancia. La autonomía del producto solar se verá afectada en temporadas de invierno debido a la reducción de tiempo de exposición solar y a la reducción de radiación. **EN** \* When any button is pressed, the system will illuminate at 10% intensity for 1.5s to indicate that it has received the signal from the remote control. The autonomy of the solar product will be affected in winter seasons due to the reduced solar exposure time and the reduced radiation. **FR** Lorsque vous appuyez sur un bouton (n'importe lequel), le système s'allume à une intensité de 10 % pendant 1,5 s pour indiquer qu'il a reçu le signal de la télécommande. L'autonomie du produit solaire sera affectée en hiver en raison de la réduction du temps d'exposition solaire et du rayonnement. **DE** Wenn Sie eine beliebige Taste drücken, leuchtet das System 1,5 Sekunden lang mit 10% Intensität, um anzuzeigen, dass es das Signal von der Fernbedienung empfangen hat. Die Autonomie des Solarproduktes wird in der Wintersaison durch eine verkürzte Sonneneinstrahlungszeit und reduzierte Bestrahlung beeinträchtigt. **IT** \* Quando si preme un pulsante qualsiasi, il sistema si illumina al 10% di intensità per 1,5 s per indicare che ha ricevuto il segnale dal telecomando. L'autonomia del prodotto solare sarà pregiudicata nella stagione invernale a causa del tempo d'esposizione solare ridotto e la riduzione delle radiazioni. **NLD** \* Bij het indrukken van een knop, zal het systeem branden tot 10% stroom voor 1,5s te geven dat het signaal van de afstandsbediening ontvangen. De autonomie van het zonneproduct wordt in de winter beïnvloed door de verkorting van de blootstellingstijd aan de zon en de vermindering van straling. **SV** \* När du trycker på någon knapp, kommer systemet att lysa upp till 10% ström under 1,5s för att indikera att den har tagit emot fjärrkontrollens signal. Solproduktens autonomi kommer att påverkas under vintersäsongerna på grund av minskning av exponeringstiden för solen och minskningen av strålning. **SZ** \* Při stisknutí libovolného tlačítka, systém se rozsvítí na 10% jmenovitého proudu po 1,5 s což značí, že obdržel signál dálkového ovládní. Autonomie solárního produktu bude ovlivněna v zimních obdobích kvůli zkrácení doby vystavení slunečnímu záření a snížení záření. **SK** \* Pri stlačení ľubovoľného tlačidla, systém sa rozsvieti na 10% menovitého prúdu po 1,5 s čo značí, že dostal signál diaľkoveho ovládania. Autonomia solárneho produktu bude ovplyvnená v zimných sezónach kvôli skráteniu času vystavenia slnečnému žiareniu a zníženiu žiarenia. **RO** Când apăsați orice buton, sistemul se va aprinde la o intensitate de 10% timp de 1,5 secunde pentru a indica faptul că a primit semnalul de la telecomandă. Autonomia produsului solar va fi afectată în anotimpurile de iarnă datorită reducerii timpului de expunere solară și reducerii radiațiilor. **PT** \* Ao pressionar qualquer botão, o sistema irá acender para atuais 10% para 1.5s para indicar que ele tenha recebido o sinal do controle remoto. A autonomia do produto solar será afetada nas estações do inverno devido à redução do tempo de exposição solar e à redução da radiação.

new garden

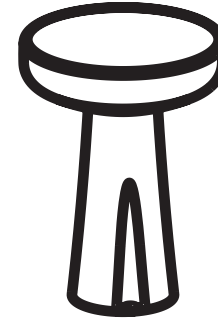

# PAQUITA 40

## SOLAR

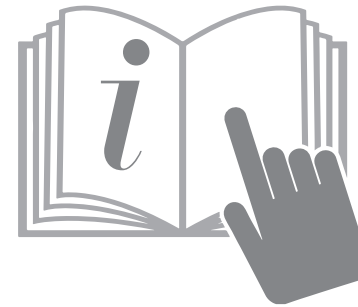

**ES:** Instrucciones de uso.  
**EN:** Instructions for use.  
**FR:** Mode d'emploi.  
**DE:** Gebrauchsanweisung.  
**IT:** Istruzioni per l'uso.  
**NLD:** Instructies voor gebruik.  
**SV:** Användningsinstruktioner.  
**CZ:** Návod k použití.  
**SK:** Inštrukcie na používanie.  
**RO:** Mod de folosință.  
**PT:** Instruções de uso.



**NEWGARDEN SPAIN SL**

Av de Francia 5-15 P.I. Las Salinas 30840 Alhama de Murcia.  
Murcia. Spain. T +34 968 978 806  
www.newgarden.es



Consulte la política de garantía en [www.newgarden.es](http://www.newgarden.es) / See the warranty policy at [www.newgarden.es](http://www.newgarden.es) / Siehe die Garantiebestimmungen unter [www.newgarden.es](http://www.newgarden.es) / Voir la politique de garantie sur [www.newgarden.es](http://www.newgarden.es) / Vedere la politica di garanzia su [www.newgarden.es](http://www.newgarden.es) / Zie uitgebreide garantie [www.newgarden.es](http://www.newgarden.es) / Se garantipolitik [www.newgarden.es](http://www.newgarden.es) / Viz záruční politiku [www.newgarden.es](http://www.newgarden.es) / Pozri záručnú politiku [www.newgarden.es](http://www.newgarden.es) / A se vedea politica de garanție în [www.newgarden.es](http://www.newgarden.es) / Consulte a política de garantia no [www.newgarden.es](http://www.newgarden.es)

# ADVERTENCIAS DE SEGURIDAD / SAFETY WARNINGS / MESURES DE SÉCURITÉ / SICHERHEITSHINWEISE / MISURE DI SICUREZZA / VEILIGHEIDSWAARSCHUWINGEN / SÄKERHETSVARNINGAR / BEZPEČNOSTNÍ UPOZORNĚNÍ / BEZPEČNOSTNÉ UPOZORNENIE / AVERTISMENTE DE SIGURANȚĂ / AVISOS DE SEGURANÇA



**ES:** Lea detenidamente el Manual de Instrucciones antes de manipular el producto. Siga estas instrucciones para evitar roturas, descargas eléctricas o fallos de instalación y puesta en marcha de la luminaria. Guarde estas instrucciones para utilizaciones futuras. Este producto No es un juguete, cuide el uso que hacen de él los niños. No coloque el producto junto fuentes de calor superiores a 60° C, podría dañar el producto y en último caso, originar un incendio. Tenga en cuenta el grado de protección frente a la exposición al agua. No use el producto en caso de cable dañado o rotura de la envolvente. En este caso, deberá sustituirse exclusivamente por el fabricante o Servicio Técnico Autorizado, con objeto de evitar cualquier riesgo. Cualquier modificación de la luminaria por parte del usuario, dejará el producto fuera de garantía. (1) CE: Cumplimiento con las Directivas Europeas de Seguridad Eléctrica y Compatibilidad Electromagnética. (2) El símbolo de papelera tachada en el aparato o embalaje indica, que este producto es objeto de una recolección por separado. Los equipos eléctricos y electrónicos deben recolectarse y no desecharse con la basura doméstica. Los equipos eléctricos y electrónicos de desecho deben estar etiquetados con un sistema de recolección de acuerdo con la Directiva 2012/19/EU. El equipo eléctrico y electrónico es peligroso para el medio ambiente y la salud humana debido a la presencia de una sustancia peligrosa en su composición. El almacenamiento y la recolección adecuados de uno de estos productos contribuyen a la protección del medio ambiente y la salud pública y constituyen condiciones básicas. Reciclaje de equipos eléctricos y electrónicos usados. Para obtener más información sobre la entrega y recolección de equipos eléctricos y electrónicos usados, comuníquese con las autoridades locales y con el centro de recolección autorizado en este sentido. (3) Un aparato de la Clase III está diseñado para ser alimentado por una fuente de alimentación SELV (por sus siglas "Separated or safety Extra-Low Voltage"). La tensión de una fuente SELV es lo suficientemente bajo para que, en condiciones normales, una persona pueda entrar en contacto con ella sin correr el riesgo de descarga eléctrica. Por tanto, No es necesario incorporar la seguridad que llevan los aparatos de las Clases I y II.

**EN:** To read the instructions for use carefully before handling the product. Follow these instructions to avoid breakage, electric shock or installation and start-up failures of the luminaire. Save these instructions for future use. This product is not a toy, take care of children's use of it. Do not place the product together with heat sources higher than 60° C, it could damage the product and ultimately cause a fire. Consider the degree of protection against exposure to water. Do not use the product in case of damaged cable or breakage of the enclosure. In this case, it must be replaced exclusively by the manufacturer or Authorized Technical Service, in order to avoid any risk. Any modification of the luminaire by the user will leave the product out of warranty. (1) CE: Compliance with the European Directives on Electrical Safety and Electromagnetic Compatibility. (2) Crossed-out bin symbol on device or packaging indicates that this product is subject to separated collection. Electrical and electronic equipment must be collected and not disposed of with household waste. Electrical and electronic equipment waste must be labelled with a collection system in accordance with Directive 2012/19 / EU. Due to the presence of a dangerous substance in its composition, electrical and electronic equipment are dangerous for the environment and human health. Proper storage and collection of these products contributes to protect the environment and public health. Recycling of used electrical and electronic equipment. For more information about delivery and collection of used electrical and electronic equipment, contact local authorities and the authorized collection centre in this regard. (3) A Class III device is designed to be powered by a SELV power source ("Separated or Safety Extra-Low Voltage"). The voltage of a SELV source is low enough so that, under normal conditions, a person can come into contact with it without risking electric shock. Therefore it is not necessary to incorporate the safety of Class I and Class II devices.

**FR:** Lire attentivement les instructions avant manipulation du produit. Suivez ces instructions pour éviter les bris, les chocs électriques ou les défaillances d'installation et de démarrage du luminaire. Conservez ces instructions pour une utilisation future. Ce produit n'est pas un jouet, veillez à son utilisation par les enfants. Ne placez pas le produit avec des sources de chaleur supérieures à 60 °C, cela pourrait l'endommager et provoquer un incendie. Considérez le degré de protection contre l'exposition à l'eau. N'utilisez pas le produit en cas de câble endommagé ou de rupture du boîtier. Dans ce cas, il doit être remplacé exclusivement par le fabricant ou le service technique agréé, afin d'éviter tout risque. Toute modification du luminaire par l'utilisateur laissera le produit hors garantie. (1) CE : Conformité aux directives européennes sur la sécurité électrique et la compatibilité électromagnétique (2) Le symbole de la corbeille barrée sur l'appareil ou sur l'emballage indique, que ce produit est sujet au tri sélectif. Les équipements électriques et électroniques doivent être collectés et non jetés avec les déchets domestiques. Les équipements électriques et électroniques à jeter doivent être étiquetés avec un système de collecte conforme avec la directive 2012/19/EU. L'équipement électrique et électronique est dangereux pour l'environnement et la santé humaine du à la présence d'une substance dangereuse dans sa composition. Le stockage et la collecte adéquate de certains de ces produits contribue à la protection de l'environnement et à la santé publique et constituent des conditions basiques. Recyclage des équipements électriques et électroniques usagés. Pour plus d'information sur la livraison et la collecte des équipements électriques et électroniques, veuillez contacter les

**NLD - Montage instructies** 1. Markeer positie gaten op de plaats waar de sobremuro waarbij als leidraad de drie gaten een grotere diameter zoals plaat (PC) wordt geplaatst. 2. Boor de gaten. 3. Plaats de taco's. 4. Schroef de plaat (PC) met de basis van sobremuro (PA) met schroeven (A) tot de kleinere diameter boringen. 5. Verankeringsvoet sobremuro (PA) aan de grond en met de gaten die eerder gemaakt zoals aangegeven in de grafiek. 6. Eindresultaat montage. 7. Schroefkop (PB) aan de mast (PA). 8. Eindresultaat samenstel. **Opladainstructies** Het armatuur is autonoom geladen Solar Light.

**SV - Monteringsanvisningar** 1. Markera position av hål i den plats där sobremuro användning som en guide de tre hål med större diameter inklusive platta (PC) kommer att placeras. 2. Borra hålen. 3. Sätt i tacos. 4. Skruv plattan (PC) till basen hos sobremuro (PA) med skruvar (A) till borrningarna med mindre diameter. 5. Förankring bas sobremuro (PA) till marken, genom att använda hålen som tidigare gjorts såsom anges i grafiken. 6. Slutresultat montage 7. Skruvhuvud (PB) till masten (PA). 8. Slutresultat aggregatet. **Laddningsinstruktioner** Armaturen är laddad autonomt av solljus.

**SZ - Montážni pokyny** 1. Označte polohu otvorů v místě, kde sobremuro použití jako vodítka tři otvory o větším průměru, včetně desky (PC), bude umístěna. 2. Vyvrtejte otvory. 3. Vložte tacos. 4. Šroub deska (PC) k základně sobremuro (PA) pomocí šroubů (A) průchozí otvory menšího průměru. 5. Kotevní základ sobremuro (PA) k zemi, s použitím otvorů dřívě provedené, jak je uvedeno na obrázku. 6. Konečná montáž Výsledek. 7. Hlava šroubu (PB) ke stožáru (PA). 8. Konečná montáž výsledek. **Pokyny k nabíjení** Světlo je načten autonomně sluneční světlo.

**SK - Montážne pokyny** 1. Označte polohu otvorov v mieste, kde sobremuro použitie ako vodidlo tri otvory s väčším priemerom, vrátane dosky (PC), bude umiestnená. 2. Vyvrťajte otvory. 3. Vložte tacos. 4. Skrutka doska (PC) k základni sobremuro (PA) pomocou skrutiek (A) priechodná otvory menšieho priemeru. 5. Kotviace základ sobremuro (PA) k zemi, s použitím otvorov predtým vykonané, ako je uvedené na obrázku. 6. Konečná montáž Výsledok. 7. Hlava skrutky (PB) ku stožiaru (PA). 8. Konečná montáž výsledok. **Pokyny na nabíjanie** Svetlo je načítaný autonómne slnečné svetlo.

**RO - Instrucțiuni de montaj.** 1. Marcați poziția găurilor în locul în care va fi așezată lampa, folosind ca ghidaj cele trei găuri cu diametrul mai mare ale plăcii(PC). 2. Faceți găurile. 3 Introduceți știfturile. 4 Însurubați placa (PC) cu baza balizei (PA) folosind șuruburile (A) și găurile interioare cu diametrul mai mic. 5 Fixați baza balizei (PA) la sol, folosind găurile făcute anterior după cum este indicat în grafică. 6 Rezultatul final al asamblării. 7 Însurubați cele două părți ale balizei (PA și PB) conform graficelor. 8 Rezultatul final al asamblării. **Instrucțiuni de încărcare** Corpul de iluminat se încarcă autonom cu lumina solară

**PT - Instruções de montagem** 1. posição marca de furos no lugar onde o sobremuro utilizando como guia os três orifícios de diâmetro maior, incluindo placa (PC) vai ser colocado. 2. Abra os furos. 3. Insira os tacos. 4. Parafuso a placa (PC) para a base de sobremuro (PA) com parafusos (A) através dos furos de menor diâmetro. 5. sobremuro Ancoragem de base (PA), para o solo, usando os orifícios feitos anteriormente, tal como indicado no gráfico. 6. Montagem Resultado Final 7. Parafuso cabeça (PB) ao mastro (PA). 8. montagem resultado final. **Instruções de carregamento** A luminária é carregado autonomamente por luz solar.

## Instrucciones de funcionamiento - Operating instructions - Instructions d'utilisation - Bedienungsanleitung - Istruzioni per l'uso - Gebruiksaanwijzing - Bruksanvisning - Návod k obsluze - Návod na obsluhu - Instrucțiuni de utilizare - Instruções de operação

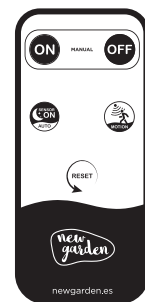

**ON** Cuando pulse el botón ON, el sistema se encenderá. Si no se presiona ningún otro botón, permanecerá encendido hasta que se agote la batería. Mientras sea de día la batería se cargará. **EN** When you press the ON button, the system will turn on. If no other button is pressed, it will remain on until the battery runs out. As long as it is daylight, battery will be charged. **FR** Lorsque vous appuyez sur le bouton ON, le réverbère s'allume. Si vous n'appuyez sur aucun autre bouton, il restera allumé jusqu'à ce que la pile soit épuisée. La batterie se charge toute la journée. **DE** Wenn Sie die EIN-Taste drücken, schaltet sich das System ein. Wenn keine andere Taste gedrückt wird, bleibt sie eingeschaltet, bis der Akku leer ist. Solange es Tageslicht und sonnig ist, wird der Akku aufgeladen. **IT** Quando si preme il pulsante ON il sistema si accende. Se non viene premuto nessun altro pulsante la lampada rimarrà accesa fino a quando la batteria non si esaurisce. Finché c'è luce diurna, la batteria si caricherà. **NLD** Als u op de ON-knop, zal het systeem in te schakelen. Als er geen andere toets wordt ingedrukt, zal het op blijven totdat de batterij leeg is. Dag, zolang de batterij is opgeladen. **SV** När du trycker på ON-knappen, kommer systemet att slå på. Om ingen annan knapp trycks in, kommer det att förbli tills batteriet tar slut. Dag så länge batteriet är laddat. **SZ** Kým žiadne tlačítko ON, systém se zapne. Není-li stisknuto žádné jiné tlačítko, zůstane tak dlouho, dokud se baterie vybijí. Den tak dlouho, jak je baterie nabitá. **SK** Keď stlačíte tlačidlo ON, systém sa zapne. Ak nie je stlačené žiadne iné tlačidlo, zostane tak dlho, kým sa batéria vybijie. Deň tak dlho, ako je batéria nabitá. **RO** Când apăsați butonul ON, sistemul se va porni. Dacă nu este apăsată nici o altă tastă, aceasta va rămâne aprinsă până când bateria se va descărca. În timpul zilei și cu soare, bateria se va încărca. **PT** Quando você pressiona o botão ON, o sistema irá ligar. Se nenhum outro botão é pressionado, ele permanecerá até que a bateria se esgote. Dia, enquanto a bateria está carregada.

**OFF** Cuando pulse el botón OFF el sistema se apagará. Si no se presiona ningún otro botón permanecerá apagado. Mientras sea de día la batería se cargará. **EN** When you press the OFF button, the system will turn off. If no other button is pressed, it will remain off. As long as it is daylight, battery will be charged. **FR** Lorsque vous appuyez sur le bouton OFF, le réverbère s'éteint. Si aucune autre touche n'est appuyée, il restera éteint. La batterie se charge toute la journée. **DE** Wenn Sie die AUS-Taste drücken, schaltet sich das System ab. Wenn keine andere Taste gedrückt wird, bleibt sie ausgeschaltet. Solange es Tageslicht und sonnig ist, wird der Akku aufgeladen. **IT** Quando si preme il pulsante OFF, il sistema si spegne. Se non viene premuto nessun altro pulsante, il prodotto rimarrà spento. Finché c'è luce diurna, la batteria si caricherà. **NLD** Wanneer u op de OFF-knop zet het systeem uit. Als er geen andere knop uit blijven wordt ingedrukt. Dag, zolang de batterij is opgeladen. **SV** När du trycker på knappen för att stänga av systemet. Om ingen annan knapp förblir öv trycks in. Dag så länge batteriet är laddat. **SZ** Po stlačení tlačítka OFF vypína počítač. Není-li jiné tlačítko zůstane vypnutý stisku. Den tak dlouho, jak je baterie nabitá. **SK** Po stlačení tlačidla OFF vypína počítač. Ak nie je iné tlačidlo zostane vypnutý stisku. Deň tak dlho, ako je batéria nabitá. **RO** Când apăsați butonul OFF, sistemul se va opri. Dacă nu este apăsat niciun alt buton, acesta va rămâne opriț. În timpul zilei și cu soare bateria se va încărca. **PT** Quando você pressiona o botão OFF desliga o sistema. Se nenhum outro botão permanecerá desligado é pressionado. Dia, enquanto a bateria está carregada.

**CON** Cuando pulse este botón el sistema pasará a modo automático. Se encenderá al anochecer y se apagará cuando se agote la batería o amanezca. Mientras sea de día la batería se cargará. La autonomía del producto en este modo se verá afectada en temporadas de invierno

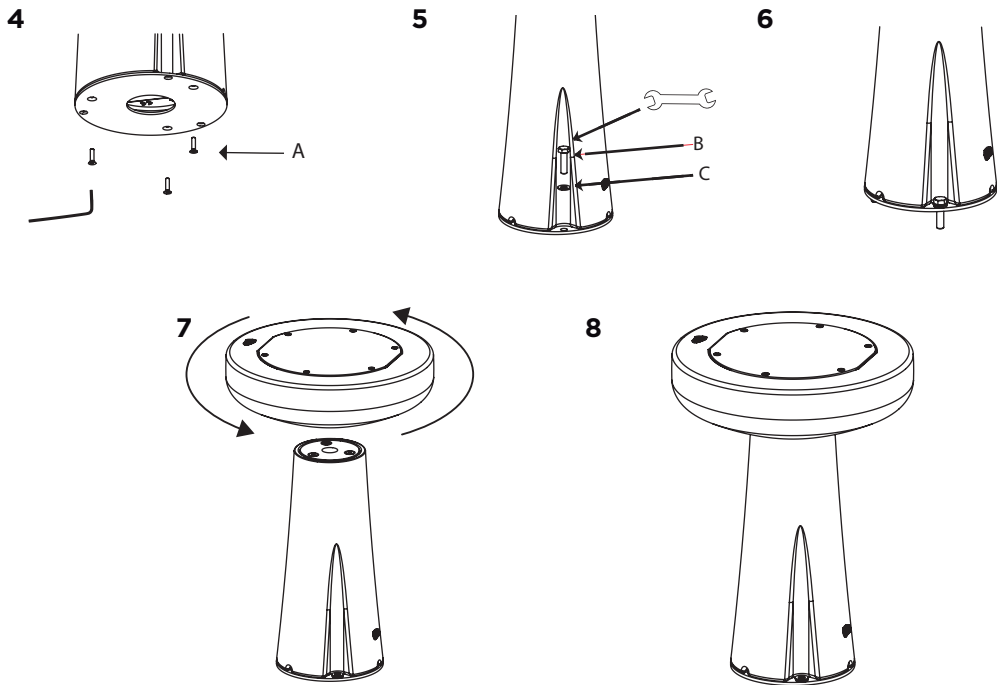

**ES - Instrucciones de montaje.** 1. Marcar posición de taladros en el lugar donde se colocará el sobremuro utilizando como guía los tres taladros de mayor diámetro de la chapa incluida (PC). 2. Realizar los taladros. 3. Insertar los tacos. 4. Atornillar la chapa (PC) a la base del sobremuro (PA) con los tornillos (A) a través de los taladros interiores de menor diámetro. 5. Anclar la base del sobremuro (PA) al suelo, utilizando los taladros realizados previamente según se indica en el grafismo. 6. Resultado final de montaje. 7. Roscar la cabeza (PB) al mástil (PA). 8. Resultado final del montaje.

**Instrucciones de carga** La luminaria se carga de modo autónomo mediante la luz Solar.

**EN - Assembly instructions** 1 Mark the position of the holes where the lamppost will be placed using as a guide the three holes with the largest diameter of the included plate (PC). 2 Drill the holes. 3 Insert the plugs. 4 Screw the plate (PC) to the base of the lamppost (PA) with the screws (A) through the internal holes of smaller diameter. 5 Anchor the base of the lamppost (PA) to the ground, using the holes previously drilled as shown in the diagram. 6 Final assembly result 7 Thread the head (PB) to the mast (PA). 8 Final result of assembly. **Charging instructions** The luminaire is charged autonomously by sunlight

**FR - Instructions de montage** 1. Marquez la position des trous à l'endroit où vous voulez placer la lampe, en utilisant comme guide les trois trous avec le plus grand diamètre de la tôle incluse (PC). 2. Percer les trous 3. Insérer les chevilles. 4. Visser la tôle (PC) à la base de la lampe (PA) avec les vis (A) à travers les trous intérieurs les plus petits. 5. Ancrer la base de la lampe (PA) au sol en utilisant les trous préalablement percés comme indiqué sur le schéma. 6. Résultat du montage final. 7. Visser la tête (PB) au pied (PA). 8. Résultat du montage final.

**Instructions de chargement**- Le luminaire est chargé de manière autonome grâce à sa charge solaire.

**DE - Montageanleitung** 1. Markieren Sie die Stelle, an der Sie die Wegeleuchte anschrauben möchten, und verwenden Sie als Führung die drei großen Löcher in der PC-Platte. 2. Die Löcher bohren. 3. Die Dübel einsetzen 4. Schrauben Sie das Blech (PC) mit den Schrauben (A) durch die kleinsten Innenlöcher an den Unterboden der Wegeleuchte. 5. Verankern Sie den Unterboden (PA) der Laterne am Boden, mit den zuvor gebohrten Löchern, wie in der Abbildung dargestellt. 6. Ergebnis der Endmontage. 7. Die beiden Teile des Mastes (PA und PB) gemäß der Grafik einfügen. 8. Ergebnis der Endmontage. **Hinweise zum Aufladen** Die Leuchte wird durch Sonnenlicht autonom aufgeladen.

**IT - Istruzioni di montaggio** 1 Segnare la posizione dei fori nel punto in cui verrà posizionata la lampada utilizzando come guida i tre fori con il diametro maggiore della lamina inclusa (PC). 2 realizzare i fori. 3 Inserire i tasselli. 4 Avvitare la lamina (PC) alla base della lampada (PA) con le viti (A) attraverso i fori interni di diametro inferiore. 5 Fissare a terra la base della lampada (PA), utilizzando i fori precedentemente praticati come mostrato nell'immagine. 6 Risultato finale del montaggio. 7 Avvitare la testa (PB) al palo (PA). 8 Risultato finale del montaggio. **Istruzioni di carica** La lampada si caricherà autonomamente dalla luce solare

autorités locales et le centre de collecte autorisé a cet effet. (3) Un dispositif de classe III est conçu pour être alimenté par une source d'alimentation SELV («tension séparée ou de sécurité très basse tension»). La tension d'une source SELV est suffisamment basse pour que, dans des conditions normales, une personne puisse entrer en contact avec celle-ci sans risquer de choc électrique. Par conséquent, il n'est pas nécessaire d'intégrer la sécurité des dispositifs de classe I et de classe II.

**DE:** Lesen Sie bitte diese Betriebsanleitung sorgfältig durch, bevor Sie das Produkt einsetzen. Befolgen Sie diese Anweisungen, um Brüche, Stromschläge oder Installations- und Inbetriebnahmefehler der Leuchte zu vermeiden. Bewahren Sie diese Anleitung für eine spätere Verwendung auf. Dieses Produkt ist kein Spielzeug, achten Sie auf die Verwendung von Kindern. Stellen Sie das Produkt nicht zusammen mit Wärmequellen über 60 ° C auf, da dies das Produkt beschädigen und letztendlich einen Brand verursachen kann. Beachten Sie die Schutzart gegen Wassereinwirkung. Verwenden Sie das Produkt nicht, wenn das Kabel beschädigt ist oder das Gehäuse beschädigt ist. In diesem Fall muss es ausschließlich vom Hersteller oder vom autorisierten technischen Service ausgetauscht werden, um jegliches Risiko zu vermeiden. Jegliche Änderung der Leuchte durch den Benutzer führt dazu, dass das Produkt von der Garantie ausgeschlossen wird. (1) CE: Einhaltung der europäischen Richtlinien für elektrische Sicherheit und elektromagnetische Verträglichkeit. (2) Das durchgestrichene Behältersymbol auf dem Gerät oder der Verpackung zeigt an, dass dieses Produkt separat gesammelt wird. Elektro- und Elektronikgeräte müssen gesammelt und nicht über den Hausmüll entsorgt werden. Elektro- und Elektronikgeräte müssen mit einem Sammelsystem gemäß der Richtlinie 2012/19/EU gekennzeichnet sein. Elektro- und Elektronikgeräte sind aufgrund des Vorhandenseins eines gefährlichen Stoffes in ihrer Zusammensetzung gefährlich für die Umwelt und die menschliche Gesundheit. Die ordnungsgemäße Lagerung und Sammlung eines dieser Produkte trägt zum Schutz der Umwelt und der öffentlichen Gesundheit bei und stellt eine Grundvoraussetzung dar. Recycling von gebrauchten Elektro- und Elektronikgeräten. Weitere Informationen über die Lieferung und Abholung von gebrauchten Elektro- und Elektronikgeräten erhalten Sie bei den örtlichen Behörden und der autorisierten Sammelstelle. (3) Ein Gerät der Klasse III ist für die Stromversorgung mit einer SELV-Stromquelle ("Getrennte Spannung oder Sicherheitskleinspannung") ausgelegt. Die Spannung einer SELV-Quelle ist niedrig genug, damit eine Person unter normalen Bedingungen mit ihr in Kontakt kommen kann, ohne einen elektrischen Schlag zu riskieren. Daher ist es nicht erforderlich, die Sicherheit von Geräten der Klassen I und II zu berücksichtigen.

**IT:** Leggere attentamente il libretto di istruzioni prima dell'uso del prodotto e conservarlo per ulteriori consultazioni. Seguire queste istruzioni per evitare rotture, scosse elettriche o installazione e guasti all'avvio dell'apparecchio. Conservare queste istruzioni per uso futuro. Questo prodotto non è un giocattolo, prenditi cura dell'uso dei bambini. Non posizionare il prodotto insieme a fonti di calore superiori a 60 ° C, potrebbe danneggiarlo e alla fine provocare un incendio. Considerare il grado di protezione contro l'esposizione all'acqua. Non utilizzare il prodotto in caso di cavo danneggiato o rottura della custodia. In questo caso, deve essere sostituito esclusivamente dal produttore o dal servizio tecnico autorizzato, al fine di evitare qualsiasi rischio. Qualsiasi modifica dell'apparecchio da parte dell'utente lascerà il prodotto fuori garanzia. (1) CE: Conforme con le direttive europee sulla sicurezza elettrica e sulla compatibilità elettromagnetica" (2) Il simbolo del cestino barrato indica che il prodotto deve essere smaltito separatamente. Gli apparecchi elettrici non possono essere smaltiti insieme ai rifiuti domestici. Lo smaltimento dei componenti elettronici ed elettrici, appositamente etichettati, deve rispettare la direttiva 2012/19/EU. Le apparecchiature elettriche sono pericolose per l'ambiente e la salute umana a causa della presenza al loro interno di sostanze pericolose. Il corretto immagazzinaggio e la raccolta di questi prodotti contribuiscono alla protezione dell'ambiente e della salute pubblica. Riciclaggio di apparecchiature elettriche usate. Per ulteriori informazioni sulla consegna e il ritiro delle apparecchiature elettriche usate contattare con le autorità locali e il centro di raccolta autorizzato. (3) Un dispositivo di classe III è progettato per essere alimentato da una fonte di alimentazione SELV ("Separato o bassa tensione di sicurezza"). La tensione di una sorgente SELV è abbastanza bassa da consentire a una persona, in condizioni normali, di entrarvi in contatto senza rischiare scosse elettriche. Pertanto non è necessario integrare la sicurezza dei dispositivi di Classe I e Classe II.

**NLD** Lees de gebruiksaanwijzing aandachtig door voordat u het product hanteert. Volg deze instructies om breuk, elektrische schokken of installatie en opstartfouten van de armatuur te voorkomen. Bewaar deze instructies voor toekomstig gebruik. Dit product is geen speelgoed, zorg ervoor dat kinderen het gebruiken. Plaats het product niet samen met warmtebronnen hoger dan 60 ° C, dit kan het product beschadigen en uiteindelijk brand veroorzaken. Overweeg de mate van bescherming tegen blootstelling aan water. Gebruik het product niet in geval van beschadigde kabel of breuk van de behuizing. In dit geval moet het uitsluitend worden vervangen door de fabrikant of een erkende technische dienst, om elk risico te voorkomen. Elke aanpassing van de armatuur door de gebruiker laat het product buiten de garantie. (1) CE: Naleving van de Europese richtlijnen betreffende elektrische veiligheid en elektromagnetische compatibiliteit. (2) Het symbool van een doorgestreepte afvalbak op het apparaat of op de verpakking geeft aan dat dit product onderhevig is aan gescheiden inzameling. Elektrische en elektronische apparatuur moet worden ingezameld en niet met het huishoudelijk afval worden afgevoerd. Afgedankte elektrische en elektronische apparatuur moet worden geëtiketteerd met een inzamelingsstelsel in overeenstemming met Richtlijn 2012/19 / EU. Elektrische en elektronische apparatuur is gevaarlijk voor het milieu en de menselijke gezondheid vanwege de aanwezigheid van een gevaarlijke stof in de samenstelling ervan. De juiste opslag en inzameling van een van deze producten draagt bij tot de bescherming van het milieu en de volksgezondheid en zijn basisvoorwaarden. Recycling van gebruikte elektrische en elektronische apparatuur. Neem voor meer informatie over de levering en inzameling van gebruikte elektrische en elektronische apparatuur contact op met de plaatselijke autoriteiten en het bevoegde verzamelcentrum in dit verband. (3) Een Klasse III-apparaat is ontworpen om te worden gevoed door een SELV-voedingsbron ("Gescheiden of extra lage veiligheidsspanning"). De spanning van een SELV-bron is laag genoeg zodat een persoon er onder normale omstandigheden mee in contact kan komen zonder elektrische schokken te riskeren. Daarom is het niet nodig om de veiligheid van Klasse I- en Klasse II-apparaten te integreren. Voor de uitvoering van medische hulpmiddelen van Klasse III wordt onvoldoende bescherming

**SV** Läs bruksanvisningen noggrant innan du hanterar produkten. Följ dessa instruktioner för att undvika brott, elektriska stötar eller installation och startfel hos armaturen. Spara dessa instruktioner för framtida användning. Denna produkt är inte en leksak, ta hand om barnens användning av den. Placera inte produkten tillsammans med värmekällor högre än 60 ° C, det kan skada produkten och i slutändan orsaka brand. Tänk på graden av skydd mot exponering för vatten. Använd inte produkten i händelse av skadad kabel eller kapacitet. I detta fall måste den utslutande ersättas av tillverkaren eller auktoriserad teknisk service för att undvika risker. Alla ändringar av armaturen av användaren lämnar produkten utan garanti. (1) CE: Överensstämmelse med de europeiska direktiven om elsäkerhet och elektromagnetisk kompatibilitet. 2) Symbolen för korsat kupé på enheten eller förpackningen indikerar att denna produkt är föremål för separat insamling. Elektrisk och elektronisk utrustning måste samlas in och inte kasseras med hushållsavfall. Avfall elektrisk och elektronisk utrustning måste märkas med ett uppsamlingsystem i enlighet med direktiv 2012/19 / EU. Elektrisk och elektronisk utrustning är farlig för miljön och människors hälsa på grund av närvaron av ett farligt ämne i dess sammansättning. Korrekt förvaring och insamling av en av dessa produkter bidrar till att skydda miljön och folkhälsan och är grundläggande förutsättningar. Återvinning av begagnad elektrisk och elektronisk utrustning. För mer information om leverans och samling av begagnad elektrisk och elektronisk utrustning, kontakta de lokala myndigheterna och det behöriga inköpscentret i detta avseende. (3) En klass III-enhet är konstruerad för att drivas av en SELV-strömkälla ("Separerad eller extra låg lägsänpning"). Spänningen på en SELV-källa är tillräckligt låg så att under normala förhållanden kan en person komma i kontakt med den utan att riskera elektriska stötar. Därför är det inte nödvändigt att integrera säkerheten för enheter i klass I och klass II. För uppfyllandet av medicinsk utrustning enligt klass III anses inte tillräckligt skydd

**SZ** Před manipulací s produktem si pozorně přečtěte návod k použití. Dodržujte tyto pokyny, abyste zabránili poškození, úrazu elektrickým proudem nebo selhání instalace a spouštění svítidla. Tyto pokyny uschovejte pro budoucí použití. Tento produkt není hračkou, starejte se o jeho používání dětmi. Neumistujte výrobek spolu se zdroji tepla vyšším než 60 ° C, mohlo by to poškodit produkt a nakonec způsobit požár. Zvažte stupeň ochrany před vystavením vodě. Nepoužívejte produkt v případě poškozeného kabelu nebo poškození krytu. V takovém případě musí být nahrazen výhradně výrobcem nebo autorizovanou technickou službou, aby se předešlo jakémukoli riziku. Jakákoli úprava svítidla uživatelem způsobí, že produkt nebude poskytován v záruce. (1) CE: Soulad s evropskými směrnici o elektrické bezpečnosti a elektromagnetické kompatibilitě. 2) Symbol přeškrtnuté příhrádky na přístroji nebo obalu označuje, že tento výrobek podléhá oddělenému sběru. Elektrická a elektronická zařízení musí být sbírána a nesmí být likvidována s domovním odpadem. Odpadní elektrická a elektronická zařízení musí být označena systémem sběru v souladu se směrnici 2012/19 / EU. Elektrické a elektronické zařízení je nebezpečné pro životní prostředí a lidské zdraví v důsledku přítomnosti nebezpečné látky v jejím složení. Správné skladování a sběr jednoho z těchto produktů přispívá k ochraně životního prostředí a veřejného zdraví a jsou základními podmínkami. Recyklace použitých elektrických a elektronických zařízení. Další informace o dodávce a sběru použitých elektrických a elektronických zařízení získáte v tomto případě u místních úřadů a autorizovaného sběrného střediska. (3) Zařízení třídy III je konstruováno tak, aby bylo napájeno ze zdroje napájení SELV („oddělené nebo bezpečnostní mimořádně nízké napětí“). Napětí zdroje SELV je dostatečně nízké, takže za normálních podmínek s ním může člověk přijít do styku, aniž by riskoval úraz elektrickým proudem. Není proto nutné začlenit bezpečnost zařízení třídy I a třídy II. Za plnění zdravotnických prostředků třídy III se nepovažuje dostatečná ochrana

**SK** Pred manipuláciou s výrobkom si pozorne prečítajte návod na obsluhu. Riadte sa týmito pokynmi, aby ste predišli poškodeniu, zásahu elektrickým prúdom alebo poruche inštalácie a uvedenia do prevádzky. Tieto pokyny uschovajte pre budúce použitie. Tento produkt nie je hračka, starajte sa o jeho používanie deťmi. Výrobok neumiestňujte spolu s tepelnými zdrojmi vyššími ako 60 ° C, mohli by ho poškodiť a nakoniec spôsobiť požiar. Zvážte stupeň ochrany pred vystavením vode. Nepoužívajte výrobok v prípade poškodenia kábla alebo poškodenia krytu. V takom prípade ho musí vymeniť výlučne výrobca alebo autorizovaná technická služba, aby sa predišlo akémukoľvek riziku. Akákoľvek zmena svietidla zo strany používateľa vyníma záruku na výrobok. (1) CE: Zhoda s európskymi smernicami o elektrickej bezpečnosti a elektromagnetickej kompatibilitate. (2) Symbol prečiarknutého zásobníka na zariadení alebo na obale znamená, že tento výrobok je predmetom separovaného zberu. Elektrické a elektronické zariadenia sa musia pozbierať a zlikvidovať s domovým odpadom. Odpad z elektrických a elektronických zariadení musí byť označený systémom zberu v súlade so smernicou 2012/19 / EÚ. Elektrické a elektronické zariadenia sú nebezpečné pre životné prostredie a ľudské zdravie v dôsledku prítomnosti nebezpečnej látky v jej zložení. Správne skladovanie a zber jedného z týchto produktov prispieva k ochrane životného prostredia a verejného zdravia a sú základnými podmienkami. Recyklácia použitých elektrických a elektronických zariadení. Ďalšie informácie o dodávke a zbere použitých elektrických a elektronických zariadení vám poskytnú miestne úrady a autorizované zberné stredisko. (3) Zariadenie triedy III je navrhnuté tak, aby bolo napájané zo zdroja napájania SELV („oddelené alebo bezpečné nízke napätie“). Napätie zdroja SELV je dostatočne nízke na to, aby za normálnych podmienok s ním mohla osoba prísť do styku bez rizika úrazu elektrickým prúdom. Preto nie je potrebné začleniť bezpečnosť zariadení triedy I a triedy II. Za plnenie zdravotníckych pomôcok triedy III sa nepovažuje dostatočná ochrana

**RO** Citiți cu atenție manualul de instrucțiuni înainte de a manipula produsul. Urmați aceste instrucțiuni pentru a evita șocuri electrice sau defecțiuni de instalare și de pornire ale produsului. Păstrați acest manual pentru a-l consulta în viitor. Acest produs nu este o jucărie, aveți grijă de felul în care îl folosești copiii. Nu puneți produsul lângă surse mari de căldură, superioare a 60°. Aceste surse pot deteriora produsul și în cel mai rău caz, pot provoca un incendiu. Evitați contactul cu apa. Nu folosiți în caz de deteriorare a cablului sau a carcasei. Pentru a evita orice risc, în caz de deteriorare, acestea pot fi înlocuite numai de către fabricant sau Serviciul Tehnic Autorizat. Manipularea produsului de către consumator aduce la anularea garanției. (1) CE: Îndeplinirea normelor Europene de siguranță electrică și de compatibilitate electromagnetică (2) Acest simbol indică faptul că acest produs se colectează separat. Deseurile de echipamente electrice și electronice trebuie să fie colectate separat și să nu fie aruncate împreună cu deșeurile menajere. Deseurile de echipamente electrice

și electronice trebuie să fie predate unui sistem de colectare, în conformitate cu Directiva 2012/19/UE. Echipamentele electrice și electronice sunt periculoase pentru mediul înconjurător și pentru sănătatea umană, ca urmare a prezenței în compoziția lor a unor substanțe periculoase. Depozitarea și colectarea adecvată a acestui tip de produse, contribuie la protejarea mediului înconjurător și a sănătății publice. Procedați la reciclarea echipamentelor electrice și electronice uzate. Pentru mai multe informații cu privire la reciclarea acestor produse electrice, adresați-vă autorităților locale și a centrelor autorizate în acest sens. (3) Un aparat de Clasă III este fabricat pentru a fi alimentat de o sursă SELV ( în engleză „ Separated or Saftely Extra-Low Voltage). Tensiunea unei surse SELV este suficient de redusă astfel încât, în condiții normale, o persoană care intră în contact cu ea, să nu fie expusă la nici un pericol de descărcare electrică. De aceea nu este necesară introducerea siguranței corespunzătoare a aparatelor de Clasa I si Clasa II.

**PT** Leia as instruções de uso cuidadosamente antes de manusear o produto. Siga estas instruções para evitar quebras, choques elétricos ou falhas de instalação e inicialização da luminária. Guarde estas instruções para uso futuro. Este produto não é um brinquedo, cuide do uso infantil. Não coloque o produto junto a fontes de calor acima de 60 ° C, pois isso pode danificá-lo e causar um incêndio. Considere o grau de proteção contra a exposição à água. Não use o produto em caso de cabo danificado ou quebra do gabinete. Nesse caso, ele deve ser substituído exclusivamente pelo fabricante ou pelo serviço técnico autorizado, a fim de evitar qualquer risco. Qualquer modificação da luminária pelo usuário deixará o produto fora da garantia. (1) CE: Conformidade com as diretivas europeias sobre segurança elétrica e compatibilidade eletromagnética. (2) O símbolo do caixote do lixo traçado no dispositivo ou na embalagem indica que este produto está sujeito a coleta seletiva. Equipamentos elétricos e eletrônicos devem ser coletados e não descartados com o lixo doméstico. Os equipamentos elétricos e eletrônicos devem ser rotulados com um sistema de coleta de acordo com a Diretiva 2012/19 / UE. Equipamentos elétricos e eletrônicos são perigosos para o meio ambiente e a saúde humana devido à presença de uma substância perigosa em sua composição. O armazenamento e coleta adequados de um desses produtos contribuem para a proteção do meio ambiente e da saúde pública e são condições básicas. Reciclagem de equipamentos elétricos e eletrônicos usados. Para obter mais informações sobre a entrega e a coleta de equipamentos elétricos e eletrônicos usados, entre em contato com as autoridades locais e o centro de coleta autorizado a esse respeito. (3) Um dispositivo Classe III é projetado para ser alimentado por uma fonte de alimentação SELV ("Voltagem extra-baixa de segurança ou separada"). A tensão de uma fonte SELV é baixa o suficiente para que, sob condições normais, uma pessoa possa entrar em contato com ela sem o risco de choque elétrico. Portanto, não é necessário incorporar a segurança dos dispositivos de Classe I e Classe II. Para o cumprimento de dispositivos médicos da Classe III não é considerado proteção suficiente

## Instrucciones / Instructions / Instructions / Anleitung / Istruzioni / Instructies / Instruktioner / Instrukce / Inštrukcia / Instrucțiuni / Instruções

