

# CHLOE PLANT

## SOLAR + RECHARGEABLE BATTERY

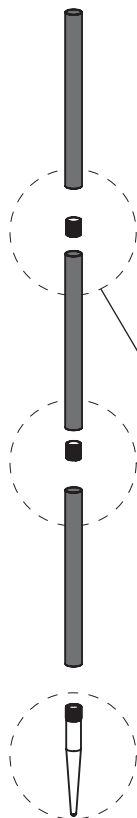

INSTRUCCIONES DE INSTALACIÓN / INSTALLATION INSTRUCTIONS / INSTRUCTIONS DE MONTAGE / INSTALLATIONSANLEITUNG / ISTRUZIONI PER L'INSTALLAZIONE / INSTALLATIE / INSTALLATION / NÁVOD / INSTRUCȚIUNI DE INSTALARE / INSTRUÇÕES DE INSTALAÇÃO

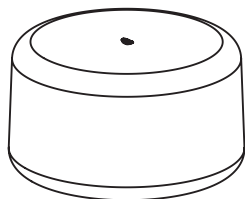

**ES** Se presenta con doble Sistema de sujeción, para suelos de consistencias blandas o rígidas y ofrece la posibilidad de varias alturas.

**EN** It comes with a double fastening system, for soft or rigid floors and offers the possibility of several heights.

**FR** Elle est équipée d'un double système de fixation, pour sols souples ou rigides et offre la possibilité de plusieurs hauteurs.

**DE** Es wird mit doppeltem Befestigungssystem geliefert, für weiche oder starre Böden. Es bietet auch die Möglichkeit mehrerer Höhen.

**IT** Viene fornita con un doppio sistema di fissaggio, per superfici morbide o rigide e offre la possibilità di essere collocata in diverse altezze.

**NLD** Het komt met dubbele klemsysteem voor zachte of harde bodem consistenties en biedt de mogelijkheid verschillende hoogtes.

**SV** Den leveras med dubbla spännsystem för mjuka eller stela mark konsistenser och ger möjlighet till olika höjder.

**SZ** Dodává se s dvojíým upínacím systémem pro měkké nebo tuhé půdy konzistencí a nabízí možnost různých výškách.

**SK** Dodáva sa s dvojíým upínacím systémom pre mäkké alebo tuhé pôdy konzistenciou a ponúka možnosť rôznych výškách.

**RO** Acest produs este dotat cu dublu sistem de prindere atât pentru pardoseli rigide cât și moi. Oferă posibilitatea de diferite înălțimi.

**PT** Ele vem com sistema de fixação dupla para consistências moles ou rígidas solo e oferece a possibilidade de várias alturas.

**ES** Casquillo roscado  
**EN** Threaded bushing  
**FR** Douille filetée  
**DE** Schrauben  
**IT** Boccole filettate  
**NLD** Draadbus  
**SV** Gängad bussning  
**SZ** Závitové pouzdro  
**SK** Závitové puzdro  
**RO** Bucșă filetată  
**PT** Casquilho roscado

**ES** Pica **EN** Pica **FR** Pique **DE** Spitze **IT** Pica **NLD** Pica  
**SV** Pica **SZ** Pica **SK** Pica **RO** Vârful ascuțit **PT** Pica

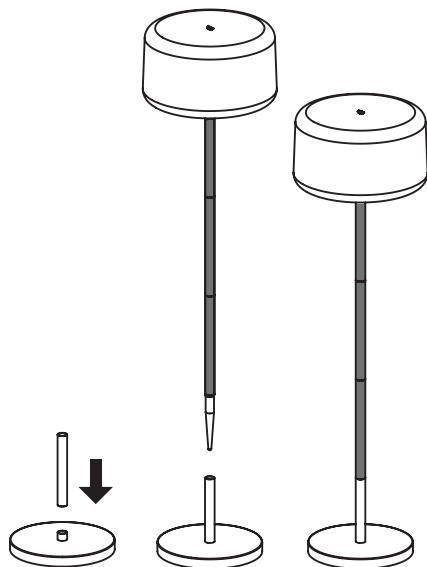
**A**

**ES** Suelos consistencia rígida: Roscar el tubo blanco a la base. Unirle el conjunto para suelos de consistencia blanda, roscando la pica al tubo blanco.

Nota: Para las uniones entre tubos utilizamos los casquillos roscados.

**EN** Rigid soils: Thread the white tube to the base. Attach with the soft consistency set, threading the pica to the white tube.

Note: For tube connections we use the threaded bushings.

**FR** Sols rigides : Enfiler le tube blanc à la base. Fixer l'ensemble des sols souples puis insérer la pique dans le tube blanc.

Remarque : Nous utilisons des douilles filetées pour assembler les tubes.

**DE** Harte Böden: Befestigen Sie das weiße Rohr am Boden des Produkts. Befestigen Sie dann die für den harten Boden verwendeten Rohre so, dass die scharfe Spitze mit dem weißen Rohr verschraubt wird.

Hinweis: Die mitgelieferten Schrauben dienen zum Einschrauben.

**IT** Superfici con consistenza rigida: Infilare il tubo bianco alla base. Unire gli altri tubi colorati e per ultimo infilare la pica al tubo bianco.

Nota: per l'unione dei tubi utilizziamo boccole filettate.

**NLD** Bodem stijve consistentie: Screw witte buis naar de basis. zo te voegen alle zachte consistentie vloer threading bijt de buis leeg. Opmerking: Om de verbindingen te gebruiken tussen de buizen schroefdraadbussen.

**SV** Jord styv konsistens: Skruv vit tub till basen. Lägg till dem alla golv mjuk konsistens gäng biter röret tomt.

Obs! För att använda fogarna mellan rören gängade bussningar.

**SZ** Půda tuhé konzistence: Šroub bílá trubice k základně. Přidáte všechny podlahy měkké konzistence threading kouše hadicového polotovaru.

Poznámka: Pro použití spojů mezi trubkami se závitem pouzdra.

**SK** Pôda tuhej konzistencie: Skrutka biela trubice k základni. Prídáte všetky podlahy mäkkej konzistencie threading hryzdie hadicového polotovaru.

Poznámka: Na použitie spojov medzi rúrkami so závitom pouzdra.

**RO** Pardoseli cu consistență tare : înfiletați tubul alb la baza produsului după care uniți ansamblu tuburilor folosite pentru pardoseli moi astfel încât vârful ascuțit să se înșurubeze ca urmare cu tubul alb.

Pentru înfiletare se folosesc șuruburile furnizate.

**PT** Solo consistência rígida: Parafuso tubo de branco para a base. Adicionando-os todos rosqueamento chão macio consistência morde a peça original.

Nota: Para utilizar as juntas entre os tubos buchas roscadas.

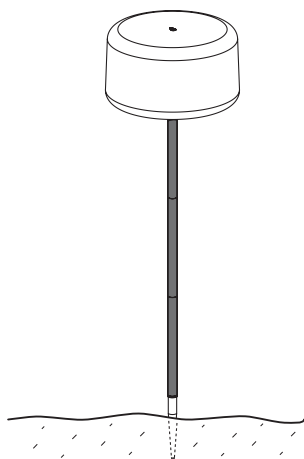
**B**

**ES** Suelos consistencia blanda: Roscar entre sí el número de tubos de color hasta la altura deseada, roscar la pica en uno de los extremos y en el extremo opuesto la campana.

**EN** Soft consistency soils: Thread coloured tubes together up to the desired height, thread the pica at one end and the bell at the opposite end.

**FR** Sols souples: Enfiler le nombre de tubes colorés ensemble jusqu'à la hauteur désirée, enfiler la pique à une extrémité et l'abat-jour à l'autre extrémité.

**DE** Böden mit weicher Konsistenz: Befestigen Sie die Anzahl der farbigen Röhren entsprechend der gewünschten Höhe ein, befestigen Sie die scharfe Spitze an einem Ende und das andere Ende an der gegenüberliegenden Seite der Lampe ein.

**IT** Superfici con consistenza morbida: collocare i tubi colorati fino all'altezza desiderata, infilare la pica ad un'estremità e il paralune all'estremità opposta.

**NLD** Bodem zachte consistentie: inrijgen samen het aantal kleurenbuizen op de gewenste hoogte, de schroef ingrijpt in een uiteinde en aan het tegenoverliggende eindkap.

**SV** Jord mjuk konsistens: Trädning tillsammans antalet färgrören till önskad höjd, biter i skruven i en ände och vid den motsatta ändskölden.

**SZ** Půda měkké konzistence: Navlékání společně počet barevných trubek do požadované výšky, je šroub zakousne do jednoho konce a na opačném konci tělesa.

**SK** Pôda mäkkej konzistencie: Navliekanie spoločne počet farebných rúrok do požadovanej výšky, je skrutka zahryzne do jedného konca a na opačnom konci telesa.

**RO** Pardoseli cu consistență moale : înfiletați numărul de tuburi colorate în funcție de înălțimea dorită, înfiletați vârful ascuțit la un capăt și celălalt capăt în partea opusă a lampei.

**PT** Solo consistência macia: Enfiando juntos o número de tubos de cor para a altura desejada, o parafuso morde em uma extremidade e na extremidade oposta de sino.

PT:

**new garden** AMELIO, ARUBA, BAHAMA, BALANS, BAMBU, BULY, CALVIN, CAMELIA, CAPRI, CHLOE, CORFU, CRETA, ROCKET 145, CHLOE 35.

Esta luminária possui lâmpadas LED incorporadas

As lâmpadas desta luminária não são substituíveis.

874/2012

**new garden** CUBY, FARALAY, FICUS, FITY, FORMENTERA, FREDO, GOA, GUFO, HELGA, IBIZA, ITACA, JAMAICA, LOLA SLIM 120, LOLA SLIM 180, CHLOE PLANT

Esta luminária possui lâmpadas LED incorporadas

As lâmpadas desta luminária não são substituíveis.

874/2012

**new garden** JUNCO, KAKTUS, KURBY, MAGNOLIA, MALLORCA, MARTINICA, MELISA, MELVIN, MENORCA, NARCISO, NOMADA, PALMA

Esta luminária possui lâmpadas LED incorporadas

As lâmpadas desta luminária não são substituíveis.

874/2012

**new garden** PALMERA, PANCHO, PETRA, PINUS, ROCKET, RUDY, SICILIA, SNOWY, TARIDA SIT, TARIDA SIT ARMS, TARIDA TAB, TUBY, VIOLETA, WOODY

Esta luminária possui lâmpadas LED incorporadas

As lâmpadas desta luminária não são substituíveis.

874/2012



**SMARTtech 2.0**

SOLAR + RECHARGEABLE BATTERY



**NEWGARDEN SPAIN SL**

Av de Francia 5-15 P.I. Las Salinas 30840 Alhama de Murcia.  
Murcia. Spain. T +34 968 978 806  
www.newgarden.es



ES:

**new garden**

AMELIO, ARUBA, BAHAMA, BALANS, BAMBU, BULY, CALVIN, CAMELIA, CAPRI, CHLOE, CORFU, CRETA, ROCKET 145, CHLOE 35.

 Esta luminaria lleva lámparas LED incorporadas.

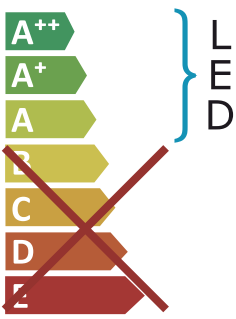
 LED

Las lámparas de esta luminaria no son recambiables.

874/2012 

**new garden**

CUBY, FARALAY, FICUS, FITY, FORMENTERA, FREDO, GOA, GUFO, HELGA, IBIZA, ITACA, JAMAICA, LOLA SLIM 120, LOLA SLIM 180, CHLOE PLANT

 Esta luminaria lleva lámparas LED incorporadas.

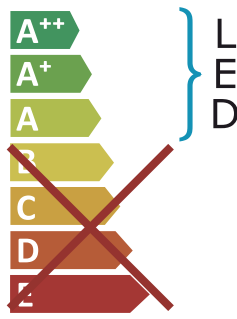
 LED

Las lámparas de esta luminaria no son recambiables.

874/2012 

RO:

**new garden**

AMELIO, ARUBA, BAHAMA, BALANS, BAMBU, BULY, CALVIN, CAMELIA, CAPRI, CHLOE, CORFU, CRETA, ROCKET 145, CHLOE 35.

 Acest corp de iluminat are becuri Led încorporate.

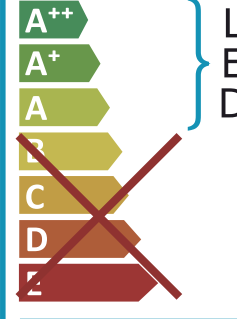
 LED

Becurile LED nu sunt înlocuibile.

874/2012 

**new garden**

CUBY, FARALAY, FICUS, FITY, FORMENTERA, FREDO, GOA, GUFO, HELGA, IBIZA, ITACA, JAMAICA, LOLA SLIM 120, LOLA SLIM 180, CHLOE PLANT

 Acest corp de iluminat are becuri Led încorporate.

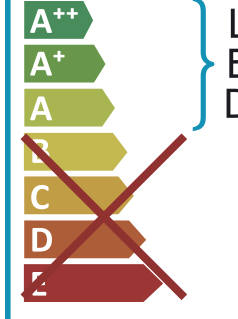
 LED

Becurile LED nu sunt înlocuibile.

874/2012 

**new garden**

JUNCO, KAKTUS, KURBY, MAGNOLIA, MALLORCA, MARTINICA, MELISA, MELVIN, MENORCA, NARCISO, NOMADA, PALMA

 Esta luminaria lleva lámparas LED incorporadas.

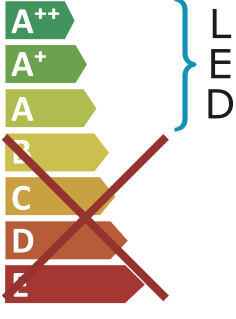
 LED

Las lámparas de esta luminaria no son recambiables.

874/2012 

**new garden**

PALMERA, PANCHO, PETRA, PINUS, ROCKET, RUDY, SICILIA, SNOWY, TARIDA SIT, TARIDA SIT ARMS, TARIDA TAB, TUBY, VIOLETA, WOODY

 Esta luminaria lleva lámparas LED incorporadas.

 LED

Las lámparas de esta luminaria no son recambiables.

874/2012 

**new garden**

JUNCO, KAKTUS, KURBY, MAGNOLIA, MALLORCA, MARTINICA, MELISA, MELVIN, MENORCA, NARCISO, NOMADA, PALMA

 Acest corp de iluminat are becuri Led încorporate.

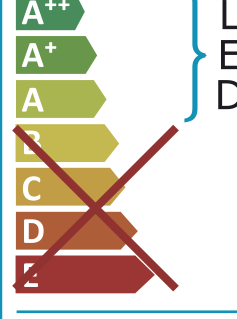
 LED

Becurile LED nu sunt înlocuibile.

874/2012 

**new garden**

PALMERA, PANCHO, PETRA, PINUS, ROCKET, RUDY, SICILIA, SNOWY, TARIDA SIT, TARIDA SIT ARMS, TARIDA TAB, TUBY, VIOLETA, WOODY

 Acest corp de iluminat are becuri Led încorporate.

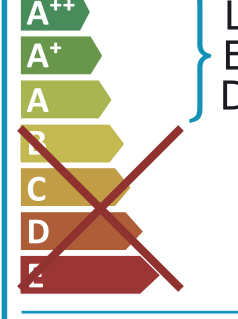
 LED

Becurile LED nu sunt înlocuibile.

874/2012 



SK:

**new garden** AMELIO, ARUBA, BAHAMA, BALANS, BAMBU, BULY, CALVIN, CAMELIA, CAPRI, CHLOE, CORFU, CRETA, ROCKET 145, CHLOE 35.

 Toto svítidlo má vestavěné LED žárovky:

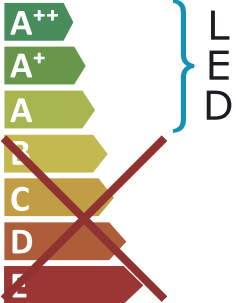

Žárovky v tomto svítidle nejsou vyměnitelné.

874/2012 

**new garden** CUBY, FARALAY, FICUS, FITY, FORMENTERA, FREDO, GOA, GUFO, HELGA, IBIZA, ITACA, JAMAICA, LOLA SLIM 120, LOLA SLIM 180, CHLOE PLANT

 Toto svítidlo má vestavěné LED žárovky:

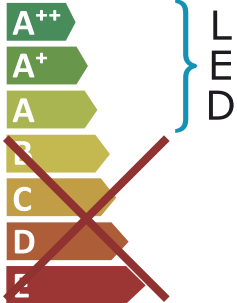

Žárovky v tomto svítidle nejsou vyměnitelné.

874/2012 

EN:

**new garden** AMELIO, ARUBA, BAHAMA, BALANS, BAMBU, BULY, CALVIN, CAMELIA, CAPRI, CHLOE, CORFU, CRETA, ROCKET 145, CHLOE 35.

 This luminaire contains LED lamps included.

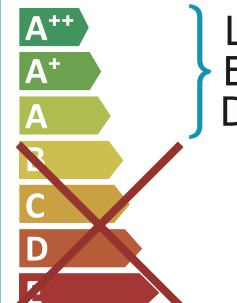

This luminaire lamps are not replaceable.

874/2012 

**new garden** CUBY, FARALAY, FICUS, FITY, FORMENTERA, FREDO, GOA, GUFO, HELGA, IBIZA, ITACA, JAMAICA, LOLA SLIM 120, LOLA SLIM 180, CHLOE PLANT

 This luminaire contains LED lamps included.

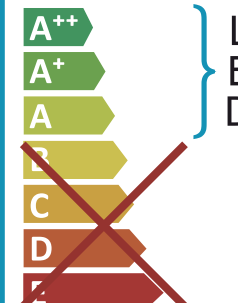

This luminaire lamps are not replaceable.

874/2012 

**new garden** JUNCO, KAKTUS, KURBY, MAGNOLIA, MALLORCA, MARTINICA, MELISA, MELVIN, MENORCA, NARCISO, NOMADA, PALMA

 Toto svítidlo má vestavěné LED žárovky:

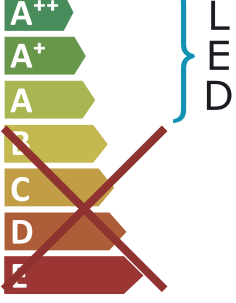

Žárovky v tomto svítidle nejsou vyměnitelné.

874/2012 

**new garden** PALMERA, PANCHO, PETRA, PINUS, ROCKET, RUDY, SICILIA, SNOWY, TARIDA SIT, TARIDA SIT ARMS, TARIDA TAB, TUBY, VIOLETA, WOODY

 Toto svítidlo má vestavěné LED žárovky:

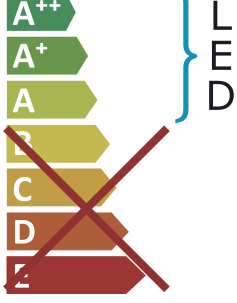

Žárovky v tomto svítidle nejsou vyměnitelné.

874/2012 

**new garden** JUNCO, KAKTUS, KURBY, MAGNOLIA, MALLORCA, MARTINICA, MELISA, MELVIN, MENORCA, NARCISO, NOMADA, PALMA

 This luminaire contains LED lamps included.

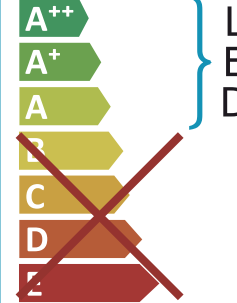

This luminaire lamps are not replaceable.

874/2012 

**new garden** PALMERA, PANCHO, PETRA, PINUS, ROCKET, RUDY, SICILIA, SNOWY, TARIDA SIT, TARIDA SIT ARMS, TARIDA TAB, TUBY, VIOLETA, WOODY

 This luminaire contains LED lamps included.

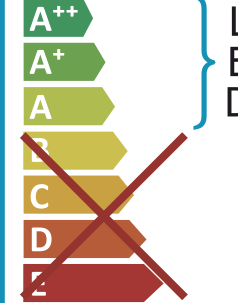



This luminaire lamps are not replaceable.

874/2012 

FR:

**new garden** AMELIO, ARUBA, BAHAMA, BALANS, BAMBU, BULY, CALVIN, CAMELIA, CAPRI, CHLOE, CORFU, CRETA, ROCKET 145, CHLOE 35.

 Ce luminaire comporte des lampes à LED intégrées.



Les lampes de ce luminaire ne peuvent pas être remplaçables.

874/2012 

**new garden** CUBY, FARALAY, FICUS, FITY, FORMENTERA, FREDO, GOA, GUFO, HELGA, IBIZA, ITACA, JAMAICA, LOLA SLIM 120, LOLA SLIM 180, CHLOE PLANT

 Ce luminaire comporte des lampes à LED intégrées.



Les lampes de ce luminaire ne peuvent pas être remplaçables.

874/2012 

CZ:

**new garden** AMELIO, ARUBA, BAHAMA, BALANS, BAMBU, BULY, CALVIN, CAMELIA, CAPRI, CHLOE, CORFU, CRETA, ROCKET 145, CHLOE 35.

 Toto svietidlo má zabudované LED žiarovky:

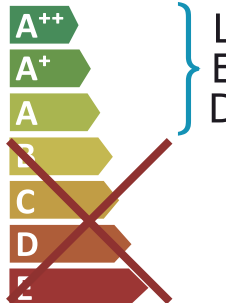

Lampy v tomto svietidle nie sú vymeniteľné.

874/2012 

**new garden** CUBY, FARALAY, FICUS, FITY, FORMENTERA, FREDO, GOA, GUFO, HELGA, IBIZA, ITACA, JAMAICA, LOLA SLIM 120, LOLA SLIM 180, CHLOE PLANT

 Toto svietidlo má zabudované LED žiarovky:

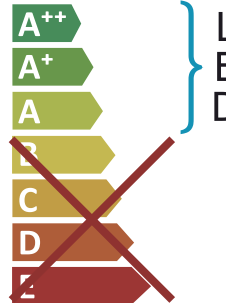

Lampy v tomto svietidle nie sú vymeniteľné.

874/2012 

**new garden** JUNCO, KAKTUS, KURBY, MAGNOLIA, MALLORCA, MARTINICA, MELISA, MELVIN, MENORCA, NARCISO, NOMADA, PALMA

 Ce luminaire comporte des lampes à LED intégrées.



Les lampes de ce luminaire ne peuvent pas être remplaçables.

874/2012 

**new garden** PALMERA, PANCHO, PETRA, PINUS, ROCKET, RUDY, SICILIA, SNOWY, TARIDA SIT, TARIDA SIT ARMS, TARIDA TAB, TUBY, VIOLETA, WOODY

 Ce luminaire comporte des lampes à LED intégrées.



Les lampes de ce luminaire ne peuvent pas être remplaçables.

874/2012 

**new garden** JUNCO, KAKTUS, KURBY, MAGNOLIA, MALLORCA, MARTINICA, MELISA, MELVIN, MENORCA, NARCISO, NOMADA, PALMA

 Toto svietidlo má zabudované LED žiarovky:

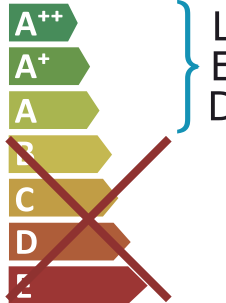

Lampy v tomto svietidle nie sú vymeniteľné.

874/2012 

**new garden** PALMERA, PANCHO, PETRA, PINUS, ROCKET, RUDY, SICILIA, SNOWY, TARIDA SIT, TARIDA SIT ARMS, TARIDA TAB, TUBY, VIOLETA, WOODY

 Toto svietidlo má zabudované LED žiarovky:

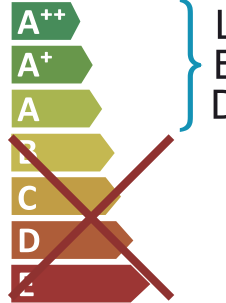

Lampy v tomto svietidle nie sú vymeniteľné.

874/2012 

SV:

**new garden** AMELIO, ARUBA, BAHAMA, BALANS, BAMBU, BULY, CALVIN, CAMELIA, CAPRI, CHLOE, CORFU, CRETA, ROCKET 145, CHLOE 35.

 Denna armatur har inbyggda LED-lampor.

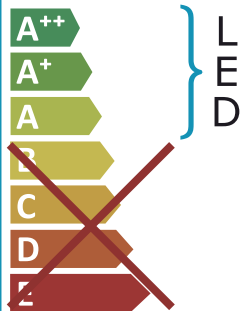

Lamporna i denna armatur kan inte bytas ut.

874/2012 

**new garden** CUBY, FARALAY, FICUS, FITY, FORMENTERA, FREDO, GOA, GUFO, HELGA, IBIZA, ITACA, JAMAICA, LOLA SLIM 120, LOLA SLIM 180, CHLOE PLANT

 Denna armatur har inbyggda LED-lampor.

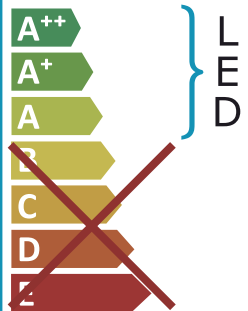

Lamporna i denna armatur kan inte bytas ut.

874/2012 

**new garden** JUNCO, KAKTUS, KURBY, MAGNOLIA, MALLORCA, MARTINICA, MELISA, MELVIN, MENORCA, NARCISO, NOMADA, PALMA

 Denna armatur har inbyggda LED-lampor.

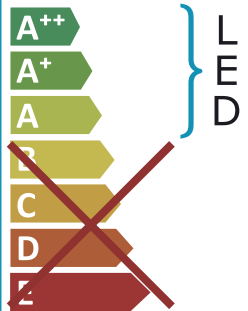

Lamporna i denna armatur kan inte bytas ut.

874/2012 

**new garden** PALMERA, PANCHO, PETRA, PINUS, ROCKET, RUDY, SICILIA, SNOWY, TARIDA SIT, TARIDA SIT ARMS, TARIDA TAB, TUBY, VIOLETA, WOODY

 Denna armatur har inbyggda LED-lampor.

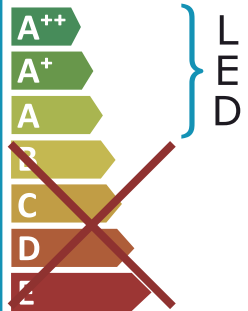

Lamporna i denna armatur kan inte bytas ut.

874/2012 

DE:

**new garden** AMELIO, ARUBA, BAHAMA, BALANS, BAMBU, BULY, CALVIN, CAMELIA, CAPRI, CHLOE, CORFU, CRETA, ROCKET 145, CHLOE 35.

 Diese Leuchte enthält eingebaute LED-Lampen.

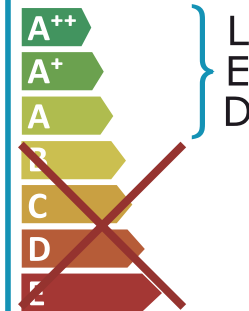

Das Leuchtmittel in der Lampe ist nicht austauschbar.

874/2012 

**new garden** CUBY, FARALAY, FICUS, FITY, FORMENTERA, FREDO, GOA, GUFO, HELGA, IBIZA, ITACA, JAMAICA, LOLA SLIM 120, LOLA SLIM 180, CHLOE PLANT

 Diese Leuchte enthält eingebaute LED-Lampen.

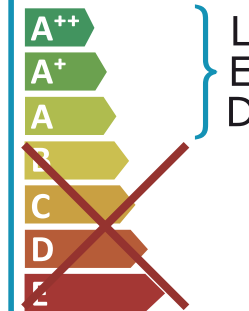

Das Leuchtmittel in der Lampe ist nicht austauschbar.

874/2012 

**new garden** JUNCO, KAKTUS, KURBY, MAGNOLIA, MALLORCA, MARTINICA, MELISA, MELVIN, MENORCA, NARCISO, NOMADA, PALMA

 Diese Leuchte enthält eingebaute LED-Lampen.

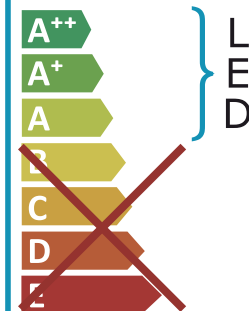

Das Leuchtmittel in der Lampe ist nicht austauschbar.

874/2012 

**new garden** PALMERA, PANCHO, PETRA, PINUS, ROCKET, RUDY, SICILIA, SNOWY, TARIDA SIT, TARIDA SIT ARMS, TARIDA TAB, TUBY, VIOLETA, WOODY

 Diese Leuchte enthält eingebaute LED-Lampen.

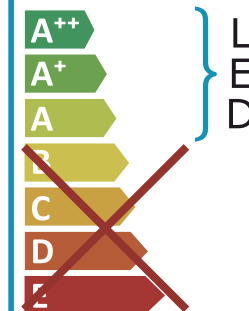

Das Leuchtmittel in der Lampe ist nicht austauschbar.

874/2012 

IT:

**new garden** AMELIO, ARUBA, BAHAMA, BALANS, BAMBU, BULY, CALVIN, CAMELIA, CAPRI, CHLOE, CORFU, CRETA, ROCKET 145, CHLOE 35.

 Questa lampada ha incorporate lampadine Led.

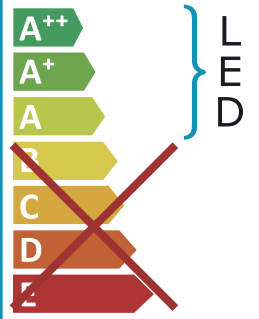
 LED

Le lampadine di questa lampada non sono sostituibili.

874/2012 

**new garden** CUBY, FARALAY, FICUS, FITY, FORMENTERA, FREDO, GOA, GUFO, HELGA, IBIZA, ITACA, JAMAICA, LOLA SLIM 120, LOLA SLIM 180, CHLOE PLANT

 Questa lampada ha incorporate lampadine Led.

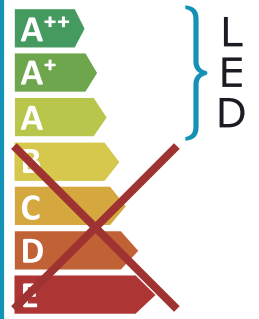
 LED

Le lampadine di questa lampada non sono sostituibili.

874/2012 

**new garden** JUNCO, KAKTUS, KURBY, MAGNOLIA, MALLORCA, MARTINICA, MELISA, MELVIN, MENORCA, NARCISO, NOMADA, PALMA

 Questa lampada ha incorporate lampadine Led.

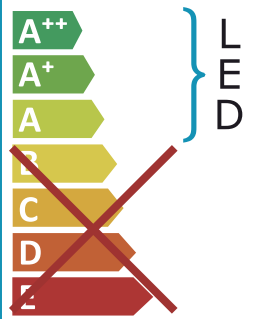
 LED

Le lampadine di questa lampada non sono sostituibili.

874/2012 

**new garden** PALMERA, PANCHO, PETRA, PINUS, ROCKET, RUDY, SICILIA, SNOWY, TARIDA SIT, TARIDA SIT ARMS, TARIDA TAB, TUBY, VIOLETA, WOODY

 Questa lampada ha incorporate lampadine Led.

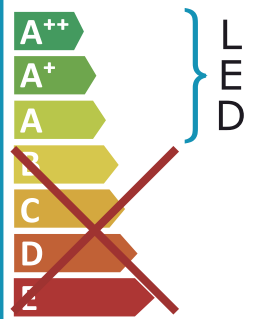
 LED

Le lampadine di questa lampada non sono sostituibili.

874/2012 

NLD:

**new garden** AMELIO, ARUBA, BAHAMA, BALANS, BAMBU, BULY, CALVIN, CAMELIA, CAPRI, CHLOE, CORFU, CRETA, ROCKET 145, CHLOE 35.

 Deze armatuur heeft ingebouwde LED-lampen.

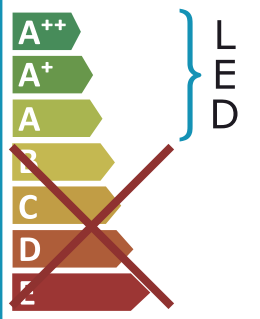
 LED

De lampen in dit armatuur zijn niet vervangbaar.

874/2012 

**new garden** CUBY, FARALAY, FICUS, FITY, FORMENTERA, FREDO, GOA, GUFO, HELGA, IBIZA, ITACA, JAMAICA, LOLA SLIM 120, LOLA SLIM 180, CHLOE PLANT

 Deze armatuur heeft ingebouwde LED-lampen.

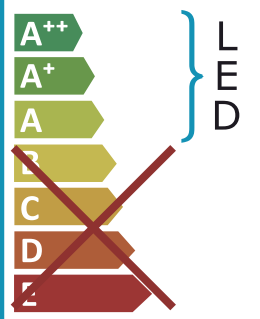
 LED

De lampen in dit armatuur zijn niet vervangbaar.

874/2012 

**new garden** JUNCO, KAKTUS, KURBY, MAGNOLIA, MALLORCA, MARTINICA, MELISA, MELVIN, MENORCA, NARCISO, NOMADA, PALMA

 Deze armatuur heeft ingebouwde LED-lampen.

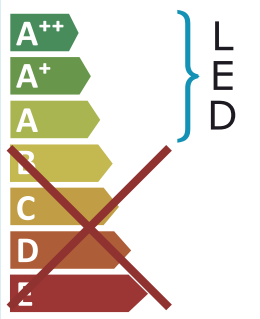
 LED

De lampen in dit armatuur zijn niet vervangbaar.

874/2012 

**new garden** PALMERA, PANCHO, PETRA, PINUS, ROCKET, RUDY, SICILIA, SNOWY, TARIDA SIT, TARIDA SIT ARMS, TARIDA TAB, TUBY, VIOLETA, WOODY

 Deze armatuur heeft ingebouwde LED-lampen.

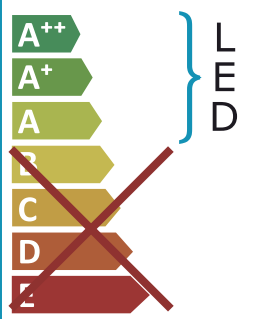
 LED

De lampen in dit armatuur zijn niet vervangbaar.

874/2012 

van gelijkwaardige kwalificatie om elk risico te vermijden. (1) CE: Naleving van de Europese richtlijnen betreffende elektrische veiligheid en elektromagnetische compatibiliteit. (2) Het symbool van een doorgestreepte afvalbak op het apparaat of op de verpakking geeft aan dat dit product onderhevig is aan gescheiden inzameling. Elektrische en elektronische apparatuur moet worden ingezameld en niet met het huishoudelijk afval worden afgevoerd. Afgedankte elektrische en elektronische apparatuur moet worden geëtiketteerd met een inzamelingsstelsel in overeenstemming met Richtlijn 2012/19 / EU. Elektrische en elektronische apparatuur is gevaarlijk voor het milieu en de menselijke gezondheid vanwege de aanwezigheid van een gevaarlijke stof in de samenstelling ervan. De juiste opslag en inzameling van een van deze producten draagt bij tot de bescherming van het milieu en de volksgezondheid en zijn basisvoorwaarden. Recycling van gebruikte elektrische en elektronische apparatuur. Neem voor meer informatie over de levering en inzameling van gebruikte elektrische en elektronische apparatuur contact op met de plaatselijke autoriteiten en het bevoegde verzamelcentrum in dit verband.(3) Een Klasse III-apparaat is ontworpen om te worden gevoerd door een SELV-voedingsbron ("Gescheiden of extra lage veiligheids spanning"). De spanning van een SELV-bron is laag genoeg zodat een persoon er onder normale omstandigheden mee in contact kan komen zonder elektrische schokken te riskeren. Daarom is het niet nodig om de veiligheid van Klasse I- en Klasse II-apparaten te integreren. Voor de uitvoering van medische hulpmiddelen van Klasse III wordt onvoldoende bescherming geacht

**SV** Använd inte vid skadad kabel. - Använd inte vid skador på kapslingen. - Placera inte bredvid värmekällor över 60 ° C. - Sänk inte ned i vatten. - Förvara utom räckhåll för barn. - Använd endast inomhus av de tillåtna spänningsgränserna. - Förvara dessa instruktioner för framtida användning. - Våra produkter drivs med 100-240V spänning och 50 / 60Hz frekvens. - Om kabeln eller sladden på denna armatur är skadad måste den uteslutande bytas ut av tillverkaren, eller din tekniska tjänst eller en person med motsvarande kvalifikation för att undvika risk. (1) CE: Överensstämmelse med de europeiska direktiven om elsäkerhet och elektromagnetisk kompatibilitet. 2) Symbolen för korsat kupé på enheten eller förpackningen indikerar att denna produkt är föremål för separat insamling. Elektrisk och elektronisk utrustning måste samlas in och inte kasseras med hushållsavfall. Avfall elektrisk och elektronisk utrustning måste märkas med ett uppsamlingsystem i enlighet med direktiv 2012/19 / EU. Elektrisk och elektronisk utrustning är farlig för miljön och människors hälsa på grund av närvaron av ett farligt ämne i dess sammansättning. Korrekt förvaring och insamling av en av dessa produkter bidrar till att skydda miljön och folkhälsan och är grundläggande förutsättningar. Återvinning av begagnad elektrisk och elektronisk utrustning. För mer information om leverans och samling av begagnad elektrisk och elektronisk utrustning, kontakta de lokala myndigheterna och det behöriga inköpscentret i detta avseende. (3) En klass III-enhet är konstruerad för att drivas av en SELV-strömkälla ("Separerad eller extra låg lågspänning"). Spänningen på en SELV-källa är tillräckligt låg så att under normala förhållanden kan en person komma i kontakt med den utan att riskera elektriska stötar. Därför är det inte nödvändigt att integrera säkerheten för enheter i klass I och klass II. För uppfyllandet av medicinsk utrustning enligt klass III anses inte tillräckligt skydd

**CZ** Nepoužívejte v případě poškozeného kabelu. - Nepoužívejte v případě poškození krytu.- Neumístujte do blízkosti zdrojů tepla větších než 60 °C.- Neponořujte do vody.- Uchovávejte mimo dosah dětí.- Používejte pouze uvnitř o přípustných mezích napětí. - Tyto pokyny uschovávejte pro budoucí použití. - Naše výrobky jsou napájeny napětím 100-240V a frekvencí 50/60 Hz. - Pokud je kabel nebo kabel tohoto svítidla poškozen, musí jej vyměnit výhradně výrobce, nebo vaši technické zkušební nebo osobě s odpovídající kvalifikací, abyste se vyhnuli jakémukoli riziku. (1) CE: Soulad s evropskými směrnicemi o elektrické bezpečnosti a elektromagnetické kompatibilitě. 2) Symbol přeškrtnuté příhrádky na přístroji nebo obalu označuje, že tento výrobek podléhá oddělenímu sběru. Elektrická a elektronická zařízení musí být sbírána a nesmí být likvidována s domovním odpadem. Odpadní elektrická a elektronická zařízení musí být označena systémem sběru v souladu se směrnicí 2012/19 / EU. Elektrické a elektronické zařízení je nebezpečné pro životní prostředí a lidské zdraví v důsledku přítomnosti nebezpečné látky v jejím složení. Správné skladování a sběr jednoho z těchto produktů přispívá k ochraně životního prostředí a veřejného zdraví a jsou základními podmínkami. Recyklace použitých elektrických a elektronických zařízení. Další informace o dodávce a sběru použitých elektrických a elektronických zařízení získáte v tomto případě u místních úřadů a autorizovaného sběrného střediska. (3) Zařízení třídy III je konstruováno tak, aby bylo napájeno ze zdroje napájení SELV („oddělené nebo bezpečnostní mimořádně nízké napětí“). Napětí zdroje SELV je dostatečně nízké, takže za normálních podmínek s ním může člověk přijít do styku, aniž by riskoval úraz elektrickým proudem. Není proto nutné začlenit bezpečnost zařízení třídy I a třídy II. Za plnění zdravotnických prostředků třídy III se nepovažuje dostatečná ochrana

**SK** Nepoužívejte v prípade poškodeného kabelu. - Nepoužívejte v prípade poškodení krytu.- Neumístujte do blízkosti zdrojů tepla větších než 60 °C.- Neponořujte do vody.- Uchovávejte mimo dosah dětí.- Používejte pouze uvnitř o přípustných mezích napětí. - Tyto pokyny uschovávejte pro budoucí použití. - Naše výrobky jsou napájeny napětím 100-240V a frekvencí 50/60 Hz. - Pokud je kabel nebo kabel tohoto svítidla poškozen, musí jej vyměnit výhradně výrobce, nebo vaši technické zkušební nebo osobě s odpovídající kvalifikací, abyste se vyhnuli jakémukoli riziku. (1) CE: Zhoda s európskymi smernicami o elektrickej bezpečnosti a elektromagnetickej kompatibilitě. (2) Symbol přečiarknutého zásobníka na zariadení alebo na obale znamená, že tento výrobok je predmetom separovaného zberu. Elektrické a zlikvidované zariadenia sa musia pozbiereť a likvidovať s domovým odpadom. Odpad z elektrických a elektronických zariadení musí byť označený systémom zberu v súlade so smernicou 2012/19 / EU. Elektrické a elektronické zariadenia sú nebezpečné pre životné prostredie a ľudské zdravie v dôsledku prítomnosti nebezpečnej látky v jej zložení. Správne skladovanie a zber jedného z týchto produktov prispieva k ochrane životného prostredia a verejného zdravia a sú základnými podmienkami. Recyklácia použitých elektrických a elektronických zariadení. Ďalšie informácie o dodávke a zbere použitých elektrických a elektronických zariadení vám poskytnú miestne úrady a autorizované zberné stredisko. (3) Zariadenie triedy III je navrhnuté tak, aby bolo napájané zo zdroja napájania SELV („oddelené alebo bezpečne nízke napätie“). Napätie zdroja SELV je dostatočne nízke na to, aby za normálnych podmienok s ním mohla osoba prísť do styku bez rizika úraza elektrickým prúdom. Preto nie je potrebné začleniť bezpečnosť zariadení triedy I a triedy II. Za plnenie zdravotníckych pomôcok triedy III sa nepovažuje dostatočná ochrana

**RO** Nu folosiți în cazul în care cablul este deteriorat. Nu folosiți în cazul în care asamblul este detriorat. Nu puneți produsul lângă surse de căldură superioare a 60°C. Nu introduceți în apă. Nu lăsați copii nesupravegheați. Folosiți numai în limitele de voltaj permis. Păstrați acest manual pentru a-l folosi pe viitor. Produsele noastre primesc sursă electrică cu tensiune de 100-240V și frecvență 50/60Hz. În cazul în care cablul acestei lampe este deteriorat, pentru a evita riscuri majore, acesta poate fi schimbat numai de către fabricant, serviciul tehnic sau persoane calificate. (1) CE: Îndeplinirea normelor Europene de siguranță electrică și de compatibilitate electromagnetică (2) Acest simbol indică faptul că acest produs se colectează separat. Deseurile de echipamente electrice și electronice trebuie să fie colectate separat si să nu fie eliminate împreună cu deseurile menajere. Deseurile de echipamente electrice și electronice trebuie să fie preluate unui sistem de colectare, în conformitate cu Directiva 2012/19/UE. Echipamentele electrice și electronice sunt periculoase pentru mediul inconjurător și pentru sănătatea umană, ca urmare a prezenței în compoziția lor a unor substanțe periculoase. Depozitarea și colectarea adecvată a acestui tip de produse, contribuie la protejarea mediului inconjurător și a sănătății publice. Procedați la reciclarea echipamentelor electrice și electronice uzate. Pentru mai multe informații cu privire la reciclarea acestor produse electrice, adresați-vă autorităților locale și a centrelor autorizate în acest sens. (3) Un aparat de Clasă III este proiectat pentru a fi alimentat de o sursă SELV ( în engleză „ Separated or Safety Extra-Low Voltage). Tensiunea unei surse SELV este suficient de redusă astfel încât, în condiții normale, o persoană care intră în contact cu ea sa nu fie expusă la nici un pericol de descărcare electrică. De aceea nu este necesară introducerea siguranței corespunzătoare a aparatelor de Clasa I și Clasa II. Această sursă de Clasă III pentru dispozitivele medicale, nu este considerată o sursă sigură de protecție.

**PT** Não use em caso de cabo danificado.-Não use em caso de quebra do gabinete.- Não coloque ao lado de fontes de calor superiores a 60° c.- Não mergulhe na água.- Manter fora do alcance das crianças.- Use apenas dentro Limites de tensão permitidos.- Guarde estas instruções para uso futuro.- Os nossos produtos são alimentados com tensão de 100-240V e frequência de 50/60 Hz.- Se o cabo ou cabo desta luminária estiver danificado, deve ser substituído exclusivamente pelo fabricante, ou o seu serviço técnico ou uma pessoa de qualificação equivalente, a fim de evitar qualquer risco. (1) CE: Conformidade com as diretivas europeias sobre segurança elétrica e compatibilidade eletromagnética. (2) O símbolo do caixote do lixo traçado no dispositivo ou na embalagem indica que este produto está sujeito a coleta seletiva. Equipamentos elétricos e eletrônicos devem ser coletados e não descartados com o lixo doméstico. Os equipamentos elétricos e eletrônicos devem ser rotulados com um sistema de coleta de acordo com a Diretiva 2012/19 / UE. Equipamentos elétricos e eletrônicos são perigosos para o meio ambiente e a saúde humana devido à presença de uma substância perigosa em sua composição. O armazenamento e coleta adequados de um desses produtos contribuem para a proteção do meio ambiente e da saúde pública e são condições básicas. Reciclagem de equipamentos elétricos e eletrônicos usados. Para obter mais informações sobre a entrega e a coleta de equipamentos elétricos e eletrônicos usados, entre em contato com as autoridades locais e o centro de coleta autorizado a esse respeito. (3) Um dispositivo Classe III é projetado para ser alimentado por uma fonte de alimentação SELV ("Voltagem extra-baixa de segurança ou separada"). A tensão de uma fonte SELV é baixa o suficiente para que, sob condições normais, uma pessoa possa entrar em contato com ela sem o risco de choque elétrico. Portanto, não é necessário incorporar a segurança dos dispositivos de Classe I e Classe II. Para o cumprimento de dispositivos médicos da Classe III não é considerado proteção suficiente



**ES:** Instrucciones de uso.  
**EN:** Instructions for use.  
**FR:** Mode d'emploi.  
**DE:** Gebrauchsanweisung.  
**IT:** Istruzioni per l'uso.  
**NLD:** Instructies voor gebruik.  
**SV:** Bruksanvisning.  
**CZ:** Návod k použití.  
**SK:** Návod na použitie.  
**RO:** Instrucțiuni de utilizare.  
**PT:** Instruções de utilização.



**MODO MANUAL / MODO NOCTURNO**  
**MANUELL/NACHTMODUS**  
**MODE MANUEL/MODE NOCTURNE**  
**MANUAL/NIGHT MODE**  
**MODALITÀ MANUALE/MODALITÀ NOTTE**  
**HANDMATIGE/NACHT MODUS**  
**MANUELLT / NATTLÄGE**  
**MANUÁLNI / NOČNÝ REŽIM**  
**MOD MANUAL/ MOD NOAPTE**  
**MODO MANUAL/NOITE**



**MANDO A DISTANCIA**  
**FERNBEDIENUNG**  
**TELECOMANDO**  
**REMOTE CONTROL**  
**COMMANDE A DISTANCE**  
**AFSTANDSBDIENING**  
**FJÄRRKONTROLL**  
**DÁLKOVÉ OVLÁDÁNÍ**  
**DIALKOVÉ OVLÁDANIE**  
**TELECOMANDA**  
**CONTROLE REMOTO**



**AUTONOMÍA CARGA SOLAR**  
**LAUFZEIT SOLARLADUNG**  
**AUTONOMIE CHARGE SOLAIRE**  
**SOLAR CHARGE AUTONOMY**  
**AUTONOMIA CARICA SOLARE**  
**AUTONOMIE VAN ZONNE-ENERGIE**  
**SOLLADNINGS AUTONOMI**  
**AUTONOMIE SOLÁRNÍHO NÁBOJE**  
**AUTONOMIA SOLÁRNEHO NÁBOJA**  
**AUTONOMIA ÎNCĂRCĂRII SOLARĂ**  
**AUTONOMIA DE CARGA SOLAR**



**256 COLORES LED**  
**256 LED-FARBEN**  
**256 COULEURS LED**  
**256 LED COLORS**  
**256 LED COLORI**  
**256 LED KLEUREN**  
**256 LEDDE FÄRGER**  
**256 VEDLY BARVY**  
**256 VIEDOL FARBY**  
**256 COLORATE LED**  
**256 CORES CONDUZIDAS**



**AUTONOMÍA CARGA ELECTRICA**  
**LAUFZEIT ELEKTRISCHE LADUNG**  
**AUTONOMIE CHARGE ÉLECTRIQUE**  
**ELECTRICKCHARGE AUTONOMY**  
**AUTONOMIA CARICA ELETTRICA**  
**ELEKTRISCHE AUTONOMIE**  
**ELEKTRISK LADDNINGSAUTONOMI**  
**AUTONOMIE ELEKTRICKÉHO NÁBOJE**  
**AUTONOMIA ELEKTRICKÉHO NÁBOJA**  
**AUTONOMIA ÎNCĂRCĂTURII ELECTRICE**  
**AUTONOMIA DE CARGA ELÉTRICA**



**USO EXTERIOR**  
**AUßEN VERWENDUNG**  
**UTILISATION EXTÉRIEUR**  
**OUTDOOR USE**  
**USO ESTERNO**  
**GEBRUIK BUITENSHUIS**  
**UTOMHUSBURK**  
**VENKOVNÍ POUŽITÍ**  
**VONKÁJSIE POUŽITIE**  
**UTILIZAREA ÎN EXTERIOR**  
**USO EXTERNO**

**NEWGARDEN SPAIN SL**  
 Av de Francia 5-15 P.I. Las Salinas 30840 Alhama de Murcia.  
 Murcia, Spain. T +34 968 978 806  
 www.newgarden.es





**Instrucciones de uso / Instructions for use / Manuel d'utilisation / Bedienungsanleitung / Istruzioni d'uso / Instructies voor gebruik / Bruksanvisning / Návod k použití / Návod na použitie / Instrucțiuni de utilizare / Instrucțiuni de utilizare**

**ES** Lea detenidamente las instrucciones de uso antes de manipular el producto.

**EN** To read the instructions for use carefully before handling the product.

**FR** Lire attentivement les instructions avant manipulation du produit.

**DE** Lesen Sie bitte diese Betriebsanleitung sorgfältig durch, bevor Sie das Produkt einsetzen.

**IT** Leggere attentamente il libretto di istruzioni prima dell'uso del prodotto e conservarlo per ulteriori consultazioni.

**NLD** Lees de gebruiksaanwijzing aandachtig voor voordat u het product hanteert.

**SV** Läs bruksanvisningen noggrant innan du hanterar produkten.

**CZ** Před manipulací s produktem si pozorně přečtěte návod k použití.

**SK** Pred manipuláciou s výrobkom si pozorne prečítajte návod na obsluhu.

**RO** Citiți cu atenție manualul de instrucțiuni înainte de a manipula produsul.

**PT** Leia as instruções de uso cuidadosamente antes de manusear o produto.

**1) ES** Adaptador. Incluido (en caso de usar otro adaptador, se recomienda un adaptador con salida 5V/1A). Tiempo de carga: 4h (el cargador se iluminará en azul o rojo durante la carga y en verde para indicar que la carga está completa). Tiempo de uso con carga completa: hasta 36 horas continuas (depende del color), 12 días en MODO NOCTURNO sin recibir carga solar, si el producto es expuesto a radiación solar, la autonomía será mayor de 12 días. Tiempo de uso con carga solar: De 2 a 6 horas dependiendo de la estación del año y la radiación solar en modo solar. En periodos de larga exposición solar, la autonomía será superior a 8 horas en MODO MANUAL.

**EN** Adapter included (if using another adapter, an adapter with 5V / 1A output is required). Charging time: 4h (the adapter will light up when the product is charging and it will light up in green if the product is full charged. Autonomy with full charge: up to 36 hours (depending on colour) in a row in manual mode, 12 days in NIGHT MODE not receiving solar radiation, if the product is exposed to solar radiation, the autonomy will be greater than 12 days. Usage time with solar charge: 2 up to 6 hours in solar mode depending on the year season and the solar radiation in your region. For long solar exposure periods, device autonomy will be longer than 8 hours in MANUAL MODE.

**FR** Adaptateur inclus (si vous utilisez un autre adaptateur, nous recommandons un adaptateur avec sortie 5v/1a). Temps de chargement 4h (le chargeur s'allumera en bleu ou rouge lors du chargement et en vert pour indiquer que la charge est complète). Durée d'utilisation avec charge complète : jusqu'à 36 heures continues (selon la couleur), 12 jours en MODE NOCTURNE sans réception de charge solaire. Durée d'utilisation en MODE NOCTURNE: de 2 à 6 heures selon la saison de l'année et du rayonnement solaire. En période de longue exposition au soleil, l'autonomie sera supérieur à 8 heures en MODE MANUEL.

**DE** Netzstecker: Enthalten (Wenn ein anderen Netzstecker verwendet wird, wird ein 5V/1A Ausgangsadapter empfohlen). Ladezeit: 4 Stunden (Das Ladegerät leuchtet während des Ladevorgangs blau oder rot. Wenn der Ladevorgang abgeschlossen ist, leuchtet das Ladegerät grün.) Verwendungsdauer bei einer vollständigen USB-Ladung: durchgehende Betriebsdauer von bis zu 36 Stunden(farbabhängig). Betriebsdauer mit Solarladung: in Nachtmodus 2 bis 6 Stunden je nach Jahreszeit und Sonneneinstrahlung in Ihrer Region. Bei langer Sonneneinstrahlung ist die Betriebsdauer der Lampe im manuellen Modus länger als 8 Stunden.

**IT** Adattatore. Incluso (nel caso in cui si utilizzi un adattatore differente si raccomanda l'utilizzo di uno che sia 5V/1A). Tempo di ricarica: 4 ore (la luce del caricatore sarà azzurra o rosso durante

la carica e diventerà verde nel momento dell'avvenuta carica). Autonomia con carica completa: fino a 36 ore continue (dipende dal colore selezionato), 12 giorni in MODALITÀ NOTTE senza ricevere carica solare. Autonomia con MODALITÀ NOTTE: Da 2 a 6 ore in funzione della stagione dell'anno e dell'intensità solare. Durante periodi di lunga esposizione solare, l'autonomia sarà superiore a 8 ore in MODALITÀ MANUALE.

**NLD** Adapter. Inbegrepen (in het geval van het gebruik van een andere adapter, wordt een adapter met 5v / 1a-uitgang aanbevolen). Laadtijd: 4 uur (de lader licht blauw of rood op tijdens het opladen en groen om aan te geven dat het opladen is voltooid). Gebruikstijd met volledige lading tot 36 uur (afhankelijk van kleur), 12 dagen in NACHTMODUS zonder zonne-lading te ontvangen, als het product wordt blootgesteld aan zonnestraling, zal de autonomie groter zijn dan 12 dagen. Gebruikstijd met zonnelading: van 2 tot 6 uur afhankelijk van het seizoen van het jaar en zonnestraling in de NACHTMODUS. In perioden van lange blootstelling aan de zon zal de autonomie groter zijn dan 8 uur in HANDMATIGE MODUS.

**SV** Adapter. Ingår (om du använder en annan adapter rekommenderas en adapter med 5v / 1a utgång). Laddningstid: 4 timmar (laddaren lyser blått eller rött under laddning och grönt för att indikera att laddningen är klar). Användningstid med full laddning upp till 36 timmar (beroende på färg), 12 dagar i NATTLÄGE utan att ta emot solavgift, om produkten utsätts för solstrålning kommer autonomi att vara större än 12 dagar. Användningstid med solavgift: Från 2 till 6 timmar beroende på årstid och solstrålning i NATTLÄGE. Under perioder med lång exponering för solen kommer autonomi att vara större än 8 timmar i MANUELL LÄGE.

**CZ** Adaptér. Zahrnuto (v případě použití jiného adaptéru se doporučuje adaptér s výstupem 5 V / 1a). Doba nabíjení: 4 h (nabíječka se během nabíjení rozsvítí modře nebo červeně a zelená pro indikaci dokončení nabíjení).Doba použití s plným nabitím až 36 hodin (v závislosti na barvě), 12 dní v NOCNÍM REŽIMU, aniž byste přijímali sluneční náboj, pokud je produkt vystaven slunečnímu záření, autonomie bude delší než 12 dnů. Doba používání se solárním nábojem: Od 2 do 6 hodin v závislosti na ročním období a slunečním záření v NIGHT MODE. V obdobích dlouhého slunečního záření bude autonomie v MANUÁLNÍM REŽIMU větší než 8 hodin.

**SK** Adaptér. Zahrnuté (v prípade použitia iného adaptéra sa odporúča adaptér s výstupom 5 V / 1a). Čas nabíjania: 4 h (nabíjačka počas nabíjania svieti na modro alebo červenou a zelená na označenie, že nabíjanie je ukončené). Čas použiteľnosti pri plnom nabití až 36 hodín (v závislosti od farby), 12 dní v NIGHT MODE, ak je produkt vystavený slnečnému žiareniu, autonómia bude väčšia ako 12 dní. Čas použitia so slnečným nábojom: od 2 do 6 hodín v závislosti od ročného obdobia a slnečného žiarenia v NIGHT MODE. V obdobiach dlhého slnečného žiarenia bude autonómia v MANUAL MODE viac ako 8 hodín.

**RO** Adaptor. Inclus (în cazul utilizării unui alt adaptor este recomandat un adaptor cu conectare de 5V / 1a). Timp de încărcare: 4 ore (încărcătorul se aprinde în albastru sau roșu în timpul încărcării și verde pentru a indica încărcarea completă). Timp de utilizare cu încărcare completă până la 36 de ore (în funcție de culoare), 12 zile în NIGHT MODE fără a primi încărcătură solară. Dacă produsul este expus radiației solare, autonomia va fi mai mare de 12 zile. Timp de utilizare cu încărcare solară: De la 2 la 6 ore, în funcție de anotimp și de radiația solară în modul NIGHT. În perioada de expunere îndelungată la soare, autonomia va fi mai mare de 8 ore în MODUL MANUAL.

**PT** Adaptador. Incluído (no caso de usar outro adaptador, recomenda-se um adaptador com saída de 5v / 1a). Tempo de carregamento: 4h (o carregador acenderá em azul ou vermelho durante o carregamento e verde para indicar que o carregamento está completo). Tempo de uso com carga total até 36 horas (dependendo da cor), 12 dias no MODO NIGHT sem receber carga solar, se o produto for exposto à radiação solar, a autonomia será superior a 12 dias. Tempo de uso com carga solar: De 2 a 6 horas, dependendo da estação do ano e da radiação solar no modo noturno. Em períodos de longa exposição solar, a autonomia será maior que 8 horas no MODO MANUAL.



**ES** No usar en caso de cable dañado.-No usar en caso de rotura de la envolvente.- No colocar junto a fuentes de calor superiores a 60°C.- No sumergir en agua.- Mantener fuera del alcance de los niños.- Utilizar solo dentro de los límites de voltaje permitido.- Guardar estas instrucciones para utilizations futuras.- Nuestros productos se alimentan a tensión 100-240V y frecuencia 50/60Hz.- Si el cable o cordón de esta luminaria está dañado, deberá sustituirse exclusivamente por el fabricante, o su servicio técnico o una persona de cualificación equivalente con objeto de evitar cualquier riesgo. (1) CE: Cumplimiento con las directivas Europeas de Seguridad eléctrica y compatibilidad electromagnética. (2) El símbolo de papelera tachada en el aparato o embalaje indica, que este producto es objeto de una recolección por separado. Los equipos eléctricos y electrónicos deben recolectarse y no desecharse con la basura doméstica. Los equipos eléctricos y electrónicos de desecho deben estar etiquetados con un sistema de recolección de acuerdo con la Directiva 2012/19/EU. El equipo eléctrico y electrónico es peligroso para el medio ambiente y la salud humana debido a la presencia de una sustancia peligrosa en su composición. El almacenamiento y la recolección adecuados de uno de estos productos contribuyen a la protección del medio ambiente y la salud pública y constituyen condiciones básicas. Reciclaje de equipos eléctricos y electrónicos usados. Para obtener más información sobre la entrega y recolección de equipos eléctricos y electrónicos usados, comuníquese con las autoridades locales y con el centro de recolección autorizado en este sentido. (3) Un aparato de Clase III está diseñado para ser alimentado por una fuente de alimentación SELV (por sus siglas en inglés: "Separated or Safety Extra-Low Voltage"). La tensión de una fuente SELV es lo suficientemente bajo para que , en condiciones normales, una persona puede entrar en contacto con ella sin correr el riesgo de descarga eléctrica. Por tanto no es necesario incorporar la seguridad que llevan los aparatos de Clase I y Clase II. Para el cumplimiento de los dispositivos médicos de la Clase III no se considera suficiente protección.

**EN:** Do not use in case of damaged cable. Do not use if the enclosure is broken. Do not place next to heat sources higher than 60°C. Do not immerse in water. Keep out of the reach of children. Use only within permitted voltage limits. Keep these instructions for future use. Our products are powered at 100-240V and 50/60Hz frequency. If the cable or cord of this luminaire is damaged, it must only be replaced by the manufacturer or its technical service or an equivalent qualified person in order to avoid any risk. (1) CE: Compliance with the European Directives on Electrical Safety and Electromagnetic Compatibility. (2) Crossed-out bin symbol on device or packaging indicates that this product is subject to separated collection. Electrical and electronic equipment must be collected and not disposed of with household waste. Electrical and electronic equipment waste must be labelled with a collection system in accordance with Directive 2012/19 / EU. Due to the presence of a dangerous substance in its composition, electrical and electronic equipment are dangerous for the environment and human health. Proper storage and collection of these products contributes to protect the environment and public health. Recycling of used electrical and electronic equipment. For more information about delivery and collection of used electrical and electronic equipment, contact local authorities and the authorized collection centre in this regard. (3) A Class III device is designed to be powered by a SELV power source ("Separated or Safety Extra-Low Voltage"). The voltage of a SELV source is low enough so that, under normal conditions, a person can come into contact with it without risking electric shock. Therefore it is not necessary to incorporate the safety of Class I and Class II devices. For the compliance of medical devices of Class III is not considered sufficient protection.

**FR:** Ne pas utiliser en cas de câble endommagé. Ne pas utiliser si le boîtier est cassé. Ne pas placer à proximité de sources de chaleur supérieures à 60°C. Ne pas immerger dans l'eau. Tenir hors de portée des enfants. N'utiliser que dans les limites de tension autorisées. Conservez ce mode d'emploi pour une utilisation ultérieure. Nos produits sont alimentés avec une fréquence de 100-240V et 50/60Hz. Si le câble ou le cordon de ce luminaire est endommagé, il ne doit être remplacé que par le fabricant ou son service technique ou une personne qualifiée équivalente afin d'éviter tout risque. (1) CE: Conformité aux directives européennes sur la sécurité électrique et la compatibilité électromagnétique. (2) Le symbole de la corbeille barrée sur l'appareil ou sur l'emballage indique, que ce produit est sujet au tri sélectif. Les équipements électriques et électroniques doivent être collectés et non jetés avec les déchets domestiques. les équipements électriques et électroniques à jeter doivent être étiquetés avec un système de collecte conforme avec la directive 2012/19/EU. L'équipement électrique et électronique est dangereux pour l'environnement et la santé humaine du à la présence d'une substance dangereuse dans sa composition. Le stockage et la collecte adéquate de certains de ces produits contribue à la protection de l'environnement et à la santé publique et constituent des conditions basiques. Recyclage des équipements électriques et électroniques usagés. Pour plus d'information sur la livraison et la collecte des équipements électriques et électroniques, veuillez contacter les autorités locales et le centre de collecte autorisé à cet effet. (3) Un dispositif de classe III est conçu pour être alimenté par une source d'alimentation SELV («tension séparée ou de sécurité très basse tension»). La tension d'une source SELV est suffisamment basse pour que, dans des conditions normales, une personne puisse entrer en contact avec celle-ci sans risquer de choc électrique. Par conséquent, il n'est pas nécessaire d'intégrer la sécurité des dispositifs de classe I et de classe II. Pour la conformité des dispositifs médicaux de classe III, la protection est insuffisante.

**DE:** Verwenden Sie das Kabel nicht, wenn es beschädigt ist. Nicht verwenden, wenn das Gehäuse zerbrochen ist. Nicht in der Nähe von Wärmequellen aufstellen (+60°C) . Nicht in Wasser eintauchen. Außerhalb der Reichweite von Kindern aufbewahren. Nur innerhalb der zulässigen Spannungsgrenzen verwenden. Bewahren Sie diese Anleitung für einen zukünftigen Gebrauch auf. Unsere Produkte werden mit Spannung 100-240V und Frequenz 50/60 Hz versorgt. Wenn das Kabel oder die Leitung der Lampe beschädigt ist, darf es nur durch Hersteller oder seinen technischen Kundendienst ersetzt werden. (1) CE: Einhaltung der europäischen Richtlinien für elektrische Sicherheit und elektromagnetische Verträglichkeit. (2) Das durchgestrichene Behältersymbol auf dem Gerät oder der Verpackung zeigt an, dass dieses Produkt separat gesammelt wird. Elektro- und Elektronikgeräte müssen gesammelt und nicht über den Hausmüll entsorgt werden. Elektro- und Elektronikaltgeräte müssen mit einem Sammelsystem gemäß der Richtlinie 2012/19/EU gekennzeichnet sein. Elektro- und Elektronikgeräte sind aufgrund des Vorhandenseins eines gefährlichen Stoffes in ihrer Zusammensetzung gefährlich für die Umwelt und die menschliche Gesundheit. Die Ordnungsgemäße Lagerung und Sammlung eines dieser Produkte trägt zum Schutz der Umwelt und der öffentlichen Gesundheit bei und stellt eine Grundvoraussetzung dar. Recycling von gebrauchten Elektro- und Elektronikgeräten. Weitere Informationen über die Lieferung und Abholung von gebrauchten Elektro- und Elektronikgeräten erhalten Sie bei den örtlichen Behörden und der autorisierten Sammelstelle. (3) Ein Gerät der Klasse III ist für die Stromversorgung mit einer SELV-Stromquelle ("Getrennte Spannung oder Sicherheitskleinspannung") ausgelegt. Die Spannung einer SELV-Quelle ist niedrig genug, damit eine Person unter normalen Bedingungen mit ihr in Kontakt kommen kann, ohne einen elektrischen Schlag zu riskieren. Daher ist es nicht erforderlich, die Sicherheit von Geräten der Klassen I und II zu berücksichtigen. Für die Konformität von Medizinprodukten der Klasse III gilt kein ausreichender Schutz.

**IT:** Non utilizzare nel caso in cui il cavo sia danneggiato. Non utilizzare in caso di rottura dell'involucro. Non posizionare il led vicino a fonti di calore superiori a 60°C. Non immergere in acqua. Tenere fuori dalla portata dei bambini. Utilizzare solo entro i limiti di tensione consentiti. Conservare queste istruzioni per un uso futuro. I nostri prodotti sono alimentati a 100-240V e con frequenza 50/60Hz. Se il cavo di tensione apparecchi è danneggiato deve essere sostituito solo dal fornitore, dal servizio tecnico o da una persona qualificata, al fine di evitare qualsiasi tipo di rischio. (1) CE: Conforme con le direttive europee sulla sicurezza elettrica e sulla compatibilità elettromagnetica. (2) Il simbolo del cestino barrato indica che il prodotto deve essere smaltito separatamente. Gli apparecchi elettrici non possono essere smaltiti insieme ai rifiuti domestici. Lo smaltimento dei componenti elettronici ed elettrici, appositamente etichettati, deve rispettare la direttiva 2012/19/EU. Le apparecchiature elettriche sono pericolose per l'ambiente e la salute umana a causa della presenza al loro interno di sostanze pericolose. Il corretto immagazzinaggio e la raccolta di questi prodotti contribuiscono alla protezione dell'ambiente e della salute pubblica. Riciclaggio di apparecchiature elettriche usate. Per ulteriori informazioni sulla consegna e il ritiro delle apparecchiature elettriche usate contattare con la autorità locali e il centro di raccolta autorizzato. (3) Un dispositivo di classe III è progettato per essere alimentato da una fonte di alimentazione SELV ("Separato o bassa tensione di sicurezza"). La tensione di una sorgente SELV è abbastanza bassa da consentire a una persona, in condizioni normali, di entrarvi in contatto senza rischiare scosse elettriche. Pertanto non è necessario integrare la sicurezza dei dispositivi di Classe I e Classe II. Per la conformità dei dispositivi medici di Classe III non è considerata una protezione sufficiente.

**NLD** Niet gebruiken in geval van beschadigde kabel. - Niet gebruiken in geval van breuk van de behuizing. - Niet naast warmtebronnen hoger dan 60°C plaatsen. - Niet in water onderdompelen. - Buiten bereik van kinderen bewaren. - Alleen binnen gebruiken van de toegestane spanningslimieten. - Bewaar deze instructies voor toekomstig gebruik. - Onze producten worden gevoed met 100-240 V spanning en 50 / 60Hz frequentie. - Als de kabel of het snoer van deze armatuur beschadigd is, moet deze uitsluitend door de fabrikant worden vervangen, of uw technische dienst of een persoon

**SV** Om produkten efter den tiden inte slås på beror det på att mörkhetsnivån är otillräcklig.  
**CZ** Pokud se po této době produkt nezapne, je to z důvodu nedostatečné úrovně tmy.  
**SK** Ak sa po tejto dobe produkt nezapne, je to z dôvodu nedostatočnej úrovne tmy.  
**RO** Dacă după acest timp lampa nu se aprinde, înseamnă că nu este suficient de întuneric.  
**PT** Se após esse tempo o produto não ligar, é porque o nível de escuridão é insuficiente.

2



**ES** Una vez detectado un nivel de oscuridad suficiente, el producto se encenderá automáticamente hasta un máximo de 6 horas, dependiendo del nivel de batería que tenga. A las 6 horas de funcionamiento, el producto se apagará automáticamente para ahorrar energía.  
**EN** Once a sufficient level of darkness is detected, the product will automatically turn on for up to 6 hours, depending on the battery level you have. After 6 hours of operation, the product will automatically turn off to save energy.  
**FR** Une fois qu'un niveau d'obscurité suffisant est détecté, le produit s'allume automatiquement pendant 6 heures maximum, en fonction du niveau de la batterie. Après 6 heures de fonctionnement, le produit s'éteindra automatiquement pour économiser de l'énergie.  
**DE** Sobald eine ausreichende Dunkelheit erkannt wird, schaltet sich das Produkt je nach Akkuladestand bis zu 6 Stunden automatisch ein. Um Energie zu sparen, schaltet das Gerät nach 6

Betriebsstunden automatisch aus.

**IT** Non appena viene rilevata l'oscurità il prodotto si accende automaticamente per un massimo di 6 ore, a seconda del livello della batteria. Dopo 6 ore di utilizzo, il prodotto si spegne automaticamente per risparmiare energia.

**NLD** Zodra een voldoende donker niveau wordt gedetecteerd, wordt het product automatisch maximaal 6 uur ingeschakeld, afhankelijk van het batterijniveau dat u hebt. Na 6 bedrijfsuren wordt het product automatisch uitgeschakeld om energie te besparen.

**SV** När en tillräcklig mörkhetsnivå har upptäckts, slås produkten automatiskt på i upp till 6 timmar, beroende på vilken batterinivå du har. Vid 6 timmars drift stängs produkten automatiskt av för att spara energi.

**CZ** Jakmile je detekována dostatečná úroveň tmy, produkt se automaticky zapne až na 6 hodin v závislosti na stavu nabití baterie. Po 6 hodinách provozu se produkt automaticky vypne, aby se šetřila energie.

**SK** Po zistení dostatočnej úrovne tmy sa produkt automaticky zapne až na 6 hodín v závislosti od úrovne nabitia batérie. Po 6 hodinách prevádzky sa výrobok automaticky vypne, aby sa šetrila energia.

**RO** După detectarea unui nivel suficient de întuneric, produsul se va activa automat până la 6 ore, în funcție de nivelul bateriei pe care îl aveți. După 6 ore de funcționare, produsul se va opri automat pentru a economisi energie.

**PT** Quando for detectado um nível suficiente de escuridão, o produto será ligado automaticamente por até 6 horas, dependendo do nível da bateria que você possui. As 6 horas de operação, o produto será desligado automaticamente para economizar energia.



Manual / Manuel / Manuell / Manual / Handboek / Manuální / Příručka

**ES** El producto parpadeará 2 veces en rojo para indicar que está en modo MANUAL. En este modo, el usuario tendrá el control absoluto del producto y podrá encenderlo y apagarlo cuando desee.

**EN** Product blinks twice in red to indicate the manual mode. In this mode, the user have full control of the device and can turn it on or turn it off as desired.

**FR** Le produit clignote 2 fois en rouge pour indiquer qu'il se trouve en mode manuel. Sur ce mode, l'utilisateur a le contrôle absolu sur les fonctions du produit il pourra l'allumer et l'éteindre quand il le désire.

**DE** Das Gerät blinkt zwei mal rot, um anzuzeigen, dass es sich im manuellen Modus befindet. In diesem Modus kann der Benutzer das Gerät jederzeit ein- und ausschalten.

**IT** Manuale: Il prodotto lampeggerà 2 volte in rosso. con questa modalità l'usuatio controllerà completamente il prodotto.

**NLD** Het product knippert twee keer rood om aan te geven dat het in de HANDMATIGE modus staat. In deze modus heeft de gebruiker absolute controle over het product en kan het in- en uitschakelen wanneer hij maar wil.

**SV** Produkten blinkar rött två gånger för att indikera att den är i MANUAL-läge. I detta läge har användaren absolut kontroll över produkten och kan slå på och stänga av den när han vill.

**CZ** Produkt bude dvakrát blikat červeně, což znamená, že je v režimu MANUAL. V tomto režimu bude mít uživatel absolutní kontrolu nad produktem a může jej kdykoli zapnout a vypnout.

**SK** Produkt bude dvakrát blikat na červenou, čo znamená, že je v režime MANUAL. V tomto režime bude mať používateľ absolútnu kontrolu nad produktom a môže ho kedykoľvek zapnúť a vypnúť.

**RO** Produsul va pălpăii de două ori pentru a indica faptul că este în modul MANUAL. În acest mod, utilizatorul va avea controlul absolut al produsului și îl poate porni și opri ori de câte ori dorește.

**PT** O produto piscará em vermelho duas vezes para indicar que está no modo MANUAL. Neste modo, o usuário terá controle absoluto do produto e poderá ligá-lo e desligá-lo sempre que desejar.

1

X2 flash  
ROJO  
ROT  
ROUGE  
RED  
ROSSO  
ROOD  
RÖD  
ČERVENÁ  
ROSU  
VERMELHO

2

Video tutorial  
Video tutorial  
Didacticiel vidéo  
Video-tutorial  
Videohandledning  
Videonávod  
Videonávod  
Tutorial em vídeo

**Advertencia / Warning / Avertissement / Hinweis / Avvertenze / Waarschuwing / Varning / Varování / Varovanie / Avertiment / Aviso**

**ES** Siga estas instrucciones para evitar caídas, descargas eléctricas, o fallos de instalación y puesta en marcha del producto. Cualquier cambio interno de la lámpara por parte del usuario dejará el producto fuera de garantía.

**EN** Follow these instructions to avoid falls, electric shocks, or installation and startup failures of the product. Any internal change of the lamp by the user will leave the product out of warranty.

**FR** Suivez ces instructions afin d'éviter, chute, décharge électrique ou défaut d'installation et mise en marche du produit. Les modifications interne du produit de la part de l'utilisateur provoqueront l'arrêt de la garantie.

**DE** Befolgen Sie diese Anweisungen, um Stromausfälle, Stromschläge oder Installations- und Inbetriebnahmeausfälle des Produkts zu vermeiden. Ein Wechsel des Leuchtmittels ist nicht erlaubt und führt zum Erlischen der Garantie.

**IT** Segui le istruzioni per evitare cadute, scariche elettriche o errori d'installazione e messa in servizio del prodotto. Qualsiasi cambio della lampadina, da parte dell'utente, lascerà il prodotto fuori garanzia.

**NLD** Volg deze instructies om storingen, vallen, elektrische schokken of installatie- en opstartfouten van het product te voorkomen. Elke interne verandering van de lamp door de gebruiker laat het product buiten de garantie.

**SV** Följ dessa anvisningar för att undvika, fall, elektriska stötar eller installations- och uppstart av produkten. Användarens interna byte av lampan lämnar garantin.

**CZ** Postupujte podle těchto pokynů, abyste zabránili pádům, pádům, úrazu elektrickým proudem nebo selhání instalace a spouštění produktu. Jakákoli interní výměna lampy uživatelem způsobí, že produkt nebude poskytován v záruce.

**SK** Riadte sa týmito pokynmi, aby ste predišli pádom, pádom, elektrickým prúdom alebo poruchám pri inštalácii a spustení produktu. Akákoľvek vnútorná výmena lampy používateľom spôsobí, že produkt nebude mať záruku.

**RO** Urmați aceste instrucțiuni pentru a evita șocuri electrice sau defecțiuni de instalare și de pornire ale produsului. Orice schimbare a lămpii de către utilizator va lăsa produsul în afara garanției.

**PT** Siga estas instruções para evitar, quedas, choques elétricos ou falhas na instalação e no arranque do produto. Qualquer alteração interna da lâmpada pelo usuário deixará o produto sem garantia.

**Nota de uso / Note of use / Notice d'utilisation / Verwendungshinweis / Note d'uso / Gebruiksnota / Noteringsanvisning / Poznámka k použití / Poznámka o použití / Mod de folosință / Nota de uso**

**ES** Se recomienda una carga completa antes del primer uso. Tensión del adaptador 100-240V frecuencia 50/60Hz, no superar en ningún caso este voltaje. Esta lámpara no está protegida contra la inmersión en agua, si se instala inadecuadamente causará accidentes. Para evitar incendios, no ponga objetos de alta temperatura o materiales bajo la lámpara durante riempo prolongado. En caso de funcionamiento anómalo corte la corriente y contacte con personal cualificado. Utilice solo los componentes facilitados por Newgarden Spain. Cualquier otro componente electrónico ajeno al suministrado puede dañar seriamente el funcionamiento del producto.

**EN** A full charge by adapter is recommended before the first use. Voltage of adapter 100-240V frequency 50 / 60Hz, never exceed this voltage. This lamp is not protected against immersion in water, if installed improperly, it will cause accidents. To avoid fire,

do not put high temperature objects or materials under the lamp during extended time. In case of malfunction, it is recommended to cut off the power supply and contact professional service. Use only the components provided by Newgarden Spain. Any other electronic component other than the one supplied may seriously damage the operation of the product

**FR** Pour la première utilisation, il est recommandé une charge complète. Tension de l'adaptateur 100-240V fréquence 50/60Hz, ne dépasser en aucun cas ce voltage. Cette lampe n'est pas protégée contre l'immersion de l'eau, son installation inadéquate peut provoquer des accidents. Pour éviter les incendies, ne mettez pas d'objets de haute température ou matériels sous la lampe pendant une longue durée. En cas de fonctionnement anormal coupez le courant et contactez une personne qualifiée. N'utilisez que les composants fournis par Newgarden. Tout composant non fournis par le fournisseur peut endommager sérieusement le produit

**DE** Eine vollständige Aufladung des Akkus wird vor dem erstmaligen Gebrauch empfohlen. Spannung: 11-240V. Frequenz: 50/60Hz. Diese Netzspannung auf keinen Fall überwinden. Dies ist keine tauchbare Lampe. Bei einer unsachgemäße Nutzung des Produktes, werden Elektro-Unfälle verursacht. Um Brände zu vermeiden, dürfen Sie keine Gegenstände oder Materialien über einen längeren Zeitraum unter die Lampe legen. Im Falle einer Fehlfunktion wird empfohlen, die Stromversorgung abzuschalten und den Kundenservice zu kontaktieren. Verwenden Sie nur die von New Garden bereitgestellten Komponenten. Jede andere elektrotechnische Komponente, die nicht von New Garden geliefert wird, kann den Betrieb des Produktes ernsthaft beeinträchtigen.

**IT** Si raccomanda caricare completamente la batteria per il primo utilizzo. Tensione dell'adattatore 100-240V frequenza 50/60Hz, non superare in nessun caso il menzionato voltaggio. La lampada non è sommergibile, se si monta inadeguatamente si produrranno guasti elettronici. Al fine di evitare incendi non mettere oggetti ad alta temperatura o altri materiali sotto il prodotto per tempi prolungati. Nel caso di un funzionamento anomalo staccare dalla corrente e contattare con personale qualificato. Usa solo componenti Newgarden Spain. Qualsiasi altro componente può danneggiare seriamente il corretto funzionamento del prodotto.

**NLD** Voor het eerste gebruik wordt een volledige lading aanbevolen. Adapterspanning 100-240V frequentie 50 / 60Hz, overschrijd deze spanning in geen geval. Deze lamp is niet beschermd tegen onderdompeling in water, indien onjuist geïnstalleerd zal dit ongelukken veroorzaken. Plaats geen voorwerpen of materialen met een hoge temperatuur lange tijd onder de lamp om brand te voorkomen. Schakel de stroom uit in geval van abnormale werking en neem contact op met bevoegd personeel. Gebruik alleen de componenten geleverd door Newgarden Spain. Elk ander elektronisch onderdeel dan het meegeleverde kan de werking van het product ernstig beschadigen.

**SV** En full laddning rekommenderas före första användning. Adapter spänning 100-240V frekvens 50 / 60Hz, överskrid inte i varje fall denna spänning. Denna lampa är inte skyddad mot nedsänkning i vatten, om den inte installeras korrekt kan den orsaka olyckor. Placera inte föremål eller material med hög temperatur under lampan under lång tid för att undvika bränder. Vid onormal arbete, stäng av strömmen och kontakta kvalificerad personal. Använd endast de komponenter som tillhandahålls av Newgarden Spain. Alla andra elektroniska komponenter än den som levereras kan allvarligt skada produktens funktion.

**CZ** Před prvním použitím se doporučuje plně nabití. Napětí adaptéru 100-240V frekvence 50/60 Hz, v žádném případě toto napětí nepřekračujte. Tato lampa není chráněna před ponořením do vody, pokud je nesprávně instalována, může způsobit nehodu. Nedávejte pod lampu předměty ani materiály s vysokou teplotou, abyste se vyhnuli požáru. V případě neobvyklého provozu přerušete napájení a kontaktujte kvalifikovaný personál. Používejte pouze komponenty poskytnuté společností Newgarden Spain. Jakákoli jiná elektronická součástka než ta, která je součástí dodávky, může vážně poškodit fungování výrobku.

**SK** Pred prvým použitím sa odporúča úplné nabitie. Napätie adaptéra 100-240V frekvencia 50/60 Hz, toto napätie v žiadnom prípade nesmie prekročiť. Táto žiarovka nie je chránená pred ponorením do vody, ak je nesprávne nainštalovaná, môže spôsobiť nehodu. Nedávajte pod lampu predmety ani materiály s vysokou teplotou, aby ste predišli požiaru. V prípade neobvyklej prevádzky prerušte napájanie a kontaktujte kvalifikovaný personál. Používajte iba komponenty dodávané spoločnosťou Newgarden Španielsko. Akákoľvek iná elektronická súčiastka, ako je dodávaná, môže vážne poškodiť fungovanie výrobku.

**RO** Se recomandă încărcarea completă înainte de prima utilizare. Tensiunea adaptorului 100-240V cu frecvența 50 / 60Hz, nu depășiți în orice caz această tensiune. Această lampă nu este protejată împotriva imersării în apă, dacă este instalată necorespunzător, aceasta va cauza accidente. Pentru a evita incendiile, nu puneți obiecte de temperatură ridicată sau materiale

sub lampă pentru o perioadă lungă de timp. În cazul funcționării anormale, întrerupeți alimentarea și contactați personalul calificat. Utilizați numai componentele furnizate de Newgarden Spania. Orice alt component electronic în afara celui furnizat, poate deteriora grav funcționarea produsului.

**PT** Uma carga completa é recomendada antes do primeiro uso. Tensão do adaptador 100-240V frequência 50 / 60Hz, não exceda essa tensão em qualquer caso. Esta lâmpada não está protegida contra imersão em água, se instalada incorretamente, causará acidentes. Para evitar incêndios, não coloque objetos ou materiais sob alta temperatura sob a lâmpada por um longo período de tempo. Em caso de operação anormal, interrompa a energia e contate o pessoal qualificado. Use apenas os componentes fornecidos pela Newgarden Spain. Qualquer outro componente eletrônico que não seja o fornecido pode danificar seriamente a operação do produto.

**EN** Once you press the button, the product will flash in green color twice in order to indicate it is in Night mode. This mode means, the product will not light up during the day and it will light up automatically at night or in dark areas. It recommends, do not place the product close to any light emitter, in that case, the product could get confused at night thinking that it is daytime instead of nighttime. In case of daylight and pressing any button on the remote, the product will flash green indicating that it is in night mode and will not turn on until there is enough darkness.

**FR** Le produit clignote 2 fois en vert pour indiquer qu'il est en mode nocturne. Ce mode signifie que le produit s'allumera seulement à la nuit tombée ou dans un endroit suffisamment sombre. Nous recommandons de ne pas laisser le produit proche d'une source lumineuse afin qu'il puisse distinguer le jour de la nuit. En cas de lumière du jour et si vous appuyez sur n'importe quel bouton de la télécommande, le produit clignotera en vert pour indiquer qu'il est en mode nuit et ne s'allumera pas tant que l'obscurité ne sera pas suffisante.

**DE** Das Produkt blinkt zwei mal grün, um anzuzeigen, dass es sich in Nachtmodus befindet. Dieser Modus bedeutet, dass das Produkt tagsüber nicht aufleuchtet und nachts oder in dunkeln Bereichen automatisch aufleuchtet. In Nachtmodus, bitte darauf achten, dass sich das Produkt nicht in der Nähe einer Lichtquelle befindet, damit es zwischen Tag und Nacht unterscheiden kann. Bei Tageslicht und bei drücken einer beliebigen Taste auf der Fernbedienung, blinkt das Gerät grün, um hinzuweisen dass es sich im Nachtmodus befindet, und es lässt sich erst einschalten, wenn genügend Dunkelheit herrscht.

**INSTRUCCIONES DE CARGA / CHARGING INSTRUCTIONS / INSTRUZIONI DE CARGEMENT / AUFLADUNGSANWEISUNGEN / ISTRUZIONI DI CARICA / OPLAADINSTRUCTIES / LADDNINGSIKSTURKIONER / POKYNY K NABÍJENÍ / POKYNY NA NABÍJANIE / INSTRUCȚIUNI DE ÎNCĂRCARE / INSTRUÇÕES DE CARREGAMENTO**

**Solar / Solare / Solaire / Zonne / Solární / Slnčné**

**ES** Dejar el producto expuesto al sol el máximo tiempo posible. Las dimensiones del producto y las horas de exposición pueden variar el tiempo de autonomía del producto.

**EN** To put the product exposed to the sun for as long as possible. Direct solar radiation improves the product autonomy.

**FR** Laisser le produit exposé au soleil le plus longtemps possible. Les dimensions du produits et les heures d'exposition front varier le temps de déchargement du produit.

**DE** Lassen Sie das Produkt so lange wie möglich in der Sonne liegen. Die Entladezeit ist unterschiedlich, je nach Produktabmessungen und Ausstellungszeit.

**IT** Lascia il prodotto esposto al sole più tempo possibile. Le dimensioni del prodotto e le ore di esposizione possono influire sul tempo di autonomia.

**NLD** Laat het product zo lang mogelijk blootgesteld aan de zon. De afmetingen van het product en de blootstellingsuren kunnen de autonomietijd van het product variëren.

**SV** Lämna produkten utsatt för solen så länge som möjligt. Produktens mått och exponeringstimmarna kan variera produktens autonomitid.

**CZ** Nechte produkt vystavený slunci co nejdéle. Rozměry produktu a hodiny expozice se mohou lišit v době autonomie produktu.

**SK** Produkt nechajte vystavený slnku čo najdlhšie. Rozmery výrobku a hodiny vystavenia sa môžu meniť v čase samostatnosti produktu.

**RO** Lăsați produsul expus la soare cât mai mult timp posibil. Dimensiunile produsului și orele de expunere pot varia în funcție de autonomia produsului.

**PT** Deixe o produto exposto ao sol pelo maior tempo possível. As dimensões do produto e as horas de exposição podem variar o tempo de autonomia do produto.

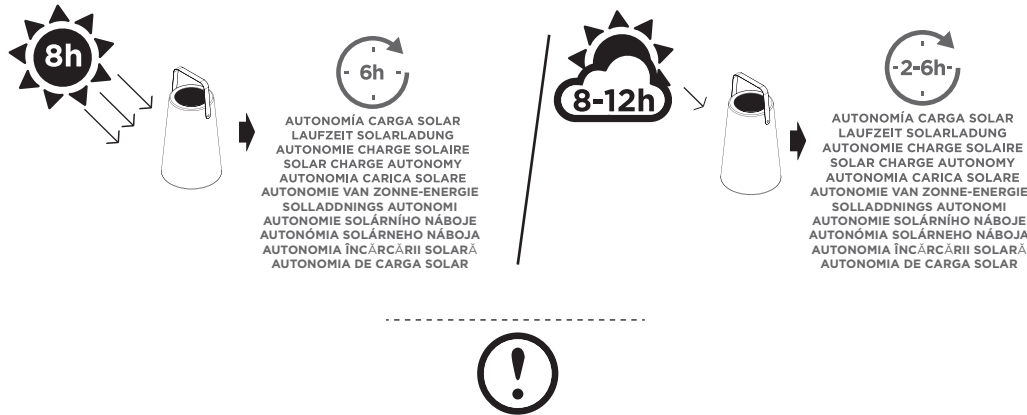

**IT** Il prodotto lampeggerà 2 volte in verde. Questa modalità fa sì che il prodotto non si accenda durante il giorno e si attivi di notte o se si trova in un ambiente scuro. Raccogliamo non mettere il prodotto vicino a fonti luminose affinché possa distinguere il giorno dalla notte. In caso di luce diurna e premendo un tasto qualsiasi sul telecomando, il prodotto lampeggerà in verde ad indicare che è in modalità notte e non si accenderà fino a quando non vi sarà abbastanza buio.

**NLD** Het product knippert 2 keer groen om aan te geven dat het zich in de nachtmodus bevindt. Deze modus betekent dat het product overdag niet wordt ingeschakeld en wordt geactiveerd als het nacht is of in een voldoende donkere omgeving. Het wordt aanbevolen om het product niet in de buurt van een gloeilamp te plaatsen, zodat u de dag van de nacht kunt onderscheiden. Als het overdag is en er op een knop op de afstandsbediening wordt gedrukt, knippert het product groen om aan te geven dat het in de nachtmodus staat en pas wordt ingeschakeld als er voldoende duisternis is.

**SV** Produkten blinkar två gånger i grönt för att indikera att den är i nattläge. Detta läge innebär att produkten under dagen inte slås på och aktiveras när det är natt eller i ett tillräckligt mörkt område. Det rekommenderas att inte lägga produkten nära någon glödlampa så att du kan skilja dagen från natten. Om det är dagtid och någon knapp på fjärrkontrollen trycks in, blinkar produkten grönt vilket indikerar att den är i nattläge och kommer inte att slås på förrän det finns tillräckligt mörker.

**CZ** Produkt bude dvakrát blikat zeleně, což znamená, že je v nočním režimu. Tento režim znamená, že se během dne produkt nezapne a aktivuje se, když je v noci nebo v dostatečně tmavé oblasti. Doporučuje se neumísťovat výrobek do blízkosti žádné žárovky, abyste mohli rozlišit den od noci. Je-li denní doba a je stisknuto jakékoli tlačítko na dálkovém ovladači, produkt bude blikat zeleně, což znamená, že je v nočním režimu a nezapne se, dokud není dostatek tmy.

**SK** Produkt bude dvakrát blikat zelenou farbou, čo znamená, že je v nočnom režime. Tento režim znamená, že sa počas dňa produkt nezapne a aktivuje sa, keď je v noci alebo v dostatočne tmavej oblasti. Odporúča sa neumiestňovať výrobok do blízkosti žiadnej žiarovky, aby ste mohli rozlíšiť deň od noci. Ak je deň a stlačené akékoľvek tlačidlo na diaľkovom ovládaní, produkt bude blikat zelenou farbou, čo znamená, že je v nočnom režime a nezapne sa, kým nebude dostatok tmy.

**RO** Lampa pâlpâie de doua ori pentru a avertiza faptul că este în modul Nocturn. Acest mod înseamnă că în timpul zilei produsul nu se aprinde și este activat atunci când este noapte sau într-o zonă suficient de întunecată. Se recomandă ca lampa să nu fie lăsată în apropierea luminii astfel încât aceasta să poată deosebi ziua de noapte. În timpul zilei dacă apăsați orice buton de pe telecomandă, lampa pâlpâie în verde indicând faptul că acesta este în modul de noapte și nu va porni până când nu este suficient de întuneric.

**PT** O produto piscará duas vezes em verde para indicar que está no modo noturno. Este modo significa que durante o dia o produto não liga e é ativado quando é noite ou em uma área suficientemente escura. Recomenda-se não colocar o produto perto de qualquer lâmpada para que você possa distinguir o dia da noite. Se for durante o dia e for pressionado qualquer botão no controle remoto, o

**1**

**SENSOR ON AUTO**

**x2 flash**

**Verde**  
**Green**  
**Vert**  
**Grün**  
**Groen**  
**Grön**  
**Zelená**  
**Zelená**

**L**

Esperar 10 segundos.  
Wait 10 seconds  
Attendre 10 secondes  
10 Sekunden warten  
Aspettare 10 secondi  
Wacht 10 seconden.  
Vänta 10 sekunder.  
Počkejte 10 sekund.  
Počkejte 10 sekund.  
Așteptați 10 secunde.  
Aguarde 10 segundos.

**ES** Si después de ese tiempo el producto no se enciende es debido a que el nivel de oscuridad es insuficiente.  
**EN** If after that time the product does not light up it is because the level of darkness is insufficient.  
**FR** Si après ce délai le produit ne s'allume pas cela est dû au niveau insuffisant d'obscurité  
**DE** Wenn das Gerät nach 10 Sekunden nicht aufleuchtet, ist es für einen ordnungsgemässen Betrieb nicht dunkel genug.  
**IT** Se il prodotto non si accende trascorsi 10 secondi vuol dire che il libello di oscurità non è sufficiente.  
**NLD** Als het product na die tijd niet wordt ingeschakeld, is dit omdat het niveau van de duisternis onvoldoende is.





. Subir intensidad de color o velocidad de cambio.  
 . Higher colour intensity or speed of change.  
 . Lichtintensität oder Geschwindigkeit der Farbmodus erhöhen  
 . Augmenter l'intensité de couleur ou la vitesse de changement des couleurs  
 . Aumentare l'intensità del colore o la velocità di cambio  
 . Verhoog de kleurintensiteit of veranderingssnelheid.  
 . Öka färgintensiteten eller förändringshastigheten.  
 . Zvyšte intenzitu barev nebo rychlost změny.  
 . Zvýšte intenzitu farieb alebo rýchlosť zmeny.  
 . Mărirea intensității culorilor sau a vitezei de schimbare ale acestora  
 . Aumente a intensidade da cor ou a taxa de alteração.



Encendido de luz.  
 Light On  
 Éclairage de la lumière  
 Licht an.  
 Illuminazione della luce  
 Licht op.  
 Ljus på.  
 Svítí.  
 Sviēti.  
 Aprinderea lumini.  
 Luz acesa



Apagado de luz.  
 Light Off  
 Eindre  
 Licht aus  
 Spengnere  
 Licht uit  
 Ljus av  
 Světlo vypnuto  
 Nesvieti  
 Stingerea lumini  
 Sem luz



50% de intensidad de la luz.  
 50% intensity of light  
 50% d'intensité de la lumière  
 50% lichtintensität  
 50% di intensità della luce  
 50% lichtintensiteit.  
 50% ljusintensitet.  
 50% intenzita svēta.  
 50% intenzita svetla.  
 50% intensitate a luminii.  
 Intensidade de 50% da luz.



Modo Party.  
 Party mode  
 Mode fête  
 Party-Modus  
 Modalità party  
 Feestmodus  
 Festläge  
 Večierok  
 Večierok  
 Party mod  
 Modo de festa



Modo Flash.  
 Flash mode  
 Mode flash  
 Blitzmodus  
 Modalità flash  
 Flitsmodus  
 Flash-läge  
 Režim Flash  
 Režim Flash  
 Floash mod  
 Modo de flash



Modo Relax.  
 Relax mode  
 Mode détente  
 relax-Modus  
 Modalità di rilassamento  
 Relax-modus  
 Koppla av läget  
 Relaxační režim  
 Relaxačný režim  
 Mod relax  
 Modo de relaxamento



Modo Chakras.  
 Chakras mode  
 Mode chakras  
 Chakras-Modus  
 I chakra della moda  
 Chakras-modus  
 Chakrasläge  
 Režim čaker  
 Režim čakier  
 Modul Chakras  
 Modul Chakras



**ES** El mando y el adaptador no son resistentes al agua;mantenerlos alejados del agua o fuente excesiva de calor.  
**EN** The remote and the adapter is not watter resist: keep them out the watter  
**FR** La telecommande et l'adaptateur ne resiste pas à l'eau, les maintenir éloigné de l'eau ou source excessive de chaleur.  
**DE** Der Fernbedienung und der Trafo sind nicht tauchbar, halten Sie von Wasser oder übermäßiger Wärmquelle fern.  
**IT** Il telecomando e l'adattatore non possono bagnarsi; mantenerli lontani dall'acqua e da fonti di calore  
**NLD** De afstandsbediening en adapter zijn niet waterdicht; houd ze uit de buurt van water of een overmatige warmtebron.  
**SV** Fjärrkontrollerna och adaptern är inte vattentät, håll dem borta från vatten eller överdriven värmekälla.  
**CZ** Dálkové ovládání a adaptér nejsou vodotěsné, udržujte je mimo dosah vody nebo nadměrného zdroje tepla.  
**SK** Dálkové ovládanie a adaptér nie sú vodotesné, udržiavajte ich mimo dosahu vody alebo nadmerného zdroja tepla.  
**RO** Telecomanda și adaptorul nu sunt impermeabile la apă, trebuie să fie protejate de apă sau sursă de căldură excesivă.  
**PT** O controle remoto e o adaptador não são à prova d'água; mantenha-os longe da água ou de fontes de calor excessivas.



**Modo nocturno. / Night mode / Mode nuit / Natchmodus / Modalità notturna / Nachtmodus / Natiläge / Noční režim / Nočný režim / Mod nocturn / Modo noturno**

**ES** El producto parpadeará 2 veces en verde para indicar que está en modo Nocturno. Este modo hace que durante el día el producto no se encienda y se active cuando es de noche o está en alguna zona suficientemente oscura. Se recomienda no poner el producto cerca de ningún foco luminoso para que pueda distinguir el día de la noche. En caso de ser de día y presionar cualquier botón del mando, el producto parpadeará en verde indicando que se encuentra en modo nocturno y no se encenderá hasta que haya suficiente oscuridad.

Modus bei maximaler Intensität.

**IT** Con la carica SOLAR il prodotto avrà un'autonomia di 2-6 ore in modalità NOTTE, e da 2 a 4 ore in modalità MANUALE alla massima intensità.  
**NLD** Met SOLAR-opladen heeft het product een bereik van 2-6 uur in de NACHT-modus en 2-4 uur in de HANDMATIGE modus op maximale intensiteit.  
**SV** Med SOLAR-laddning har produkten ett intervall på 2-6 timmar i NIGHT-läge och 2-4 timmar i MANUAL-läge med maximal intensitet.  
**CZ** Při nabíjení SOLAR bude mít produkt rozsah 2-6 hodin v režimu NOČ a 2-4 hodiny v režimu MANUAL při maximální intenzitě.  
**SK** Pri nabíjaní SOLAR bude mať produkt rozsah 2-6 hodín v režime NIGHT a 2-4 hodiny v režime MANUAL pri maximálnej intenzite.  
**RO** În timpul încărcării SOLAR, produsul va avea o autonomie de 2-6 ore în modul NOC și 2-4 ore în modul MANUAL la intensitate maximă.  
**PT** Com o carregamento SOLAR, o produto terá um intervalo de 2 a 6 horas no modo NIGHT e de 2 a 4 horas no modo MANUAL com intensidade máxima.

**Bateria / Battery / Batterie / Batteria / Batterij / Batteri / Batterie / Batterie**

**ES** Conecte el cargador al enchufe. Durante la carga, el indicador luminoso del cargador está azul; se volverá verde una vez la carga sea completada.  
**EN** To plug the adapter to the Wall socket. To connect the cable of the adapter will be blue; if the product is completely charged the light of the adapter will be green.  
**FR** Connectez le chargeur a la prise. Durant le chargement, le témoin lumineux du chargeur est bleu; il devient vert une fois que la charge est complète.  
**DE** Schließen Sie das Ladegerät an eine Steckdose an. Während des Ladevorgangs leuchtet das Ladegerät blau. Wenn der Ladevorgang abgeschlossen ist, leuchtet das Ladegerät grün. ROT (Laden) GRÜN (geladet).  
**IT** Collega il caricatore alla corrente. Durante la carica il caricatore presenterà la luce blu; diventerà verde nel momento dell'avvenuta carica.  
**NLD** Sluit de lader aan op de stekker. Tijdens het opladen is het indicatielampje van de lader blauw; het wordt groen zodra het opladen is voltooid.  
**SV** Anslut laddaren till kontakten. Under laddningen är indikatorlampan för laddare blå; det blir grönt när laddningen är klar.  
**CZ** Připojte nabíječku k zástrčce. Během nabíjení je kontrolka nabíječky modrá; po dokončení nabíjení se změní na zelenou.  
**SK** Pripojte nabíjačku k zástrčke. Počas nabíjania je kontrolka nabíjačky modrá; Po dokončení nabíjania sa farba zmení na zelenú.  
**RO** Băgați în priză încărcătorul. În timpul încărcării, indicatorul luminos al încărcătorului este albastru; acesta va deveni verde odată ce încărcarea este finalizată.  
**PT** Ligue o carregador à ficha. Durante o carregamento, a luz indicadora do carregador é azul; ficará verde quando a carga estiver completa.

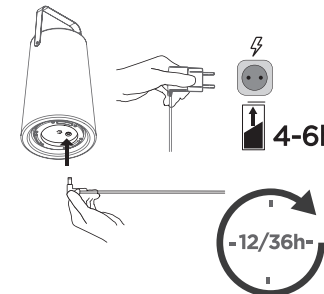

AUTONOMIA CARGA ELÉCTRICA  
 LAUFZEIT ELEKTRISCHE LADUNG  
 AUTONOMIE CHARGE ÉLECTRIQUE  
 ELECTRICCHARGE AUTONOMY  
 AUTONOMIA CARICA ELETTRICA  
 ELEKTRISCHE AUTONOMIE  
 ELEKTRISK LADDNINGSAUTONOMI  
 AUTONOMIE ELEKTRICKÉHO NÁBOJE  
 AUTONOMIA ELEKTRICKÉHO NÁBOJA  
 AUTONOMIA ÎNCĂRCĂRII ELECTRICE  
 AUTONOMIA DE CARGA ELÉCTRICA



**ES** Con carga completa a través del adaptador suministrado, el producto tendrá hasta 36 horas (depende del color) de autonomía en modo de funcionamiento MANUAL continuo y un mínimo de 12 días en modo de funcionamiento NOCTURNO (sin recibir radiación solar).  
**EN** When the product was full charged by adapter, it will have up to 36 hours (depending on colour) of autonomy in MANUAL operating mode continuous and a minimum of 12 days in SOLAR operating mode (without receiving solar radiation)  
**FR** Si recharge complète avec l'adaptateur fourni, le produit aura une autonomie de jusqu'à 36 heures (selon la couleur) en mode MANUEL continu et un minimum de 12 jours en mode solaire (sans réception de rayon du soleil).  
**DE** Verwendungsdauer bei einer vollständigen USB-Ladung: Durchgehende Betriebsdauer von bis zu 36 Stunden in manuellem Modus und bis zu 12 Tage in Solar - Modus ( ohne Sonneneinstrahlung).  
**IT** Caricando il prodotto con l'adattatore somministrato, il prodotto avrà un'autonomia fino a 36 ore (dipende dal colore del prodotto) se si usa in modo MANUALE continuo e un minimo di 12 giorni se si usa in modo SOLARE (senza ricevere radiazioni solari)  
**NLD** Met volledige lading via de meegeleverde adapter, heeft het product 36 \* uur autonomie in continue HANDMATIGE bedrijfsmodus en een minimum van 12 dagen in NACHT-bedrijfsmodus (zonder zonnestraling te ontvangen)  
**SV** Med full laddning genom den medföljande adaptern har produkten 36 \* timmars autonomi i kontinuerligt MANUELL driftläge och minst 12 dagar i NATT-driftläge (utan att ta emot solstrålning)  
**CZ** Při plném nabití prostřednictvím dodaného adaptéru bude mít produkt 36 \* hodin autonomie v nepřetržitěm režimu MANUÁLNÍ a minimálně 12 dní v režimu NOČNÍ (bez příjmu slunečního záření)  
**SK** Pri úplnom nabití prostredníctvom dodaného adaptéra bude mať produkt 36 hodín autonómie v nepretržitom režime MANUÁLNY a minimálne 12 dní v režime prevádzky NOČ (bez prijímania slnečného žiarenia)  
**RO** Cu încărcare completă prin adaptorul furnizat, produsul va avea 36 de ore de autonomie în modul MANUAL/ funcționare continuă și cel puțin 12 zile în modul NIGHT (fără a primi radiații solare)

PT Com carga total através do adaptador fornecido, o produto terá 36 \* horas de autonomia no modo MANUAL de operação contínua e um mínimo de 12 dias no modo NOITE de operação (sem receber radiação solar)

**INSTRUCCIONES DE USO / INSTRUCTIONS FOR USE / INSTRCCIONS D'UTILISACION / BETRIEBSANLEITUNG / ISTRUZIONI D'USO / INSTRUCTIES VOOR GEBRUIK / BRUKSANVISNING / NÁVOD K POUŽITÍ / NÁVOD NA POUŽITIE / MOD DE FOLOSINTĂ / INSTRUÇÕES DE UTILIZAÇÃO**

- (1) **ES** Quitar la protección PVC de las pilas antes de utilizar el mando.
- (1) **EN** To remove the PVC protection from the batteries to be able to use the remote.
- (1) **FR** Retirer la protection PVC des piles avant d'utiliser la telecommande.
- (1) **DE** Entfernen Sie den PVC-Schutz der Batterien, bevor Sie die Fernbedienung verwenden.
- (1) **IT** Prima di usare il telecomando rimuovere la protezione pvc dalle pile.
- (1) **NLD** Verwijder de PVC-bescherming van de batterijen voordat u de afstandsbediening gebruikt.
- (1) **SV** Ta bort PVC-skyddet för batterierna innan du använder fjärrkontrollen.
- (1) **CZ** Před použitím dálkového ovladače odstraňte PVC ochranu baterií.
- (1) **SK** Pred použitím diaľkového ovládania odstraňte z batérií PVC ochranu.
- (1) **RO** Îndepărtați protecția PVC ale bateriilor înainte de a folosi telecomanda.
- (1) **PT** Remova a proteção de PVC das baterias antes de usar o controle remoto.

- (2) **ES** Pulsar el botón del mando a distancia ON para encender el producto.
- (2) **EN** Press the button ON to light up the product.
- (2) **FR** Appuyer sur le bouton ON de la telecommande pour allumer le produit.
- (2) **DE** Drücken Sie die ON-Taste auf der Fernbedienung, um das Gerät einzuschalten.
- (2) **IT** Premere il pulsante del telecomando ON per accendere il prodotto.
- (2) **NLD** Druk op de ON-knop van de afstandsbediening om het product in te schakelen.
- (2) **SV** Tryck på fjärrkontrollens ON-knapp för att slå på produkten.
- (2) **CZ** Stisknutím tlačítka ON na dálkovém ovladači zapnete produkt.
- (2) **SK** Stlačením tlačidla ON na diaľkovom ovladači zapnete produkt.
- (2) **RO** Apăsați butonul ON de pe telecomandă pentru a porni produsul.
- (2) **PT** Pressione o botão ON do controle remoto para ligar o produto.

- (3) **ES** El producto encenderá por primera vez en modo MANUAL y podrá cambiar los colores y su intensidad, así como los modos de funcionamiento y la velocidad de los mismos.
- (3) **EN** The product will light up first time in MANUAL mode and the customer could use the product completely.
- (3) **FR** Le produit s'allumera la première fois en mode MANUEL et il sera possible de changer les couleurs et intensité, ainsi que les modes et la vitesse de chancun d'eux.
- (3) **DE** Das Produkt leuchtet erstmalig in manuellem Modus auf. Sie können nun die Farben, Lichtintensität sowie die verschiedenen Betriebsmodi und die Geschwindigkeit wechseln.
- (3) **IT** Il prodotto si accenderà in modo MANUALE e si potranno cambiare i colori e l'intensità, così come i modi di funzionamento e la relativa velocità.
- (3) **NLD** Het product wordt voor het eerst ingeschakeld in de modus HANDMATIG en u kunt de kleuren en hun intensiteit wijzigen, evenals de bedrijfsmodi en hun snelheid.
- (3) **SV** Produkten slås på för första gången i MANUAL-läge och du kan ändra färger och deras intensitet, såväl som driftsätt och deras hastighet.
- (3) **CZ** Produkt se zapne poprvé v režimu MANUAL a můžete měnit barvy a jejich intenzitu, jakož i provozní režimy a jejich rychlost.
- (3) **SK** Produkt sa zapne po prvýkrát v režime MANUAL a môžete meniť farby a intenzitu, ako aj prevádzkové režimy a rýchlosť.
- (3) **RO** Produsul va porni pentru prima dată în modul MANUAL și puteți schimba culorile și intensitatea acestora, precum și

modurile de operare și viteza acestora.

(3) **PT** O produto ligará pela primeira vez no modo MANUAL e você poderá alterar as cores e sua intensidade, assim como os modos de operação e sua velocidade.

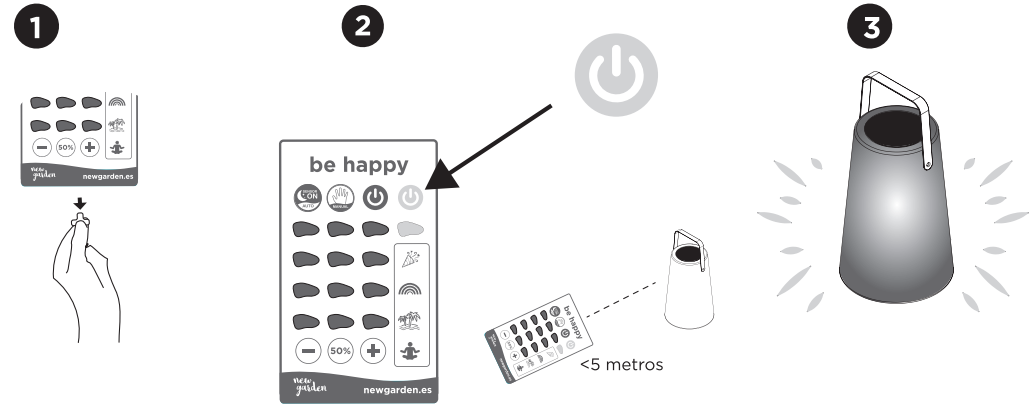

**FUNCIONAMIENTO MANDO A DISTANCIA / INSTRUCTIONS OF THE REMOTE / FONCTIONNEMENT TELECOMMANDE / DER BETRIEB DER FERNBEDIENUNG / FUNZIONAMENTO TELECOMANDO / BEDIENING OP AFSTAND / FJÄRRKONTROLL / OVLÁDÁNÍ POMOCÍ DÁLKOVÉHO OVLÁDÁNÍ / DIAĽKOVÉ OVLÁDANIE / MOD DE UTILIZARE A TELECOMENZI / OPERAÇÃO DE CONTROLE REMOTO**

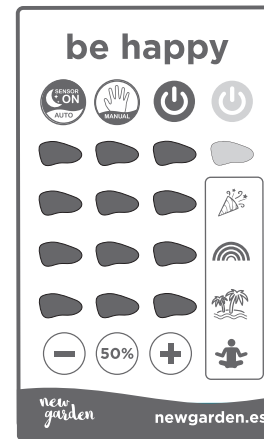

VER MODO DE USO EN LA PÁGINA SIGUIENTE.  
SEE MODE USE ON THE NEXT  
VOIR LE MODE D'EMPLOI SUR LA PAGE SUIVANTE.  
SIEHE VERWNDUNGSMODUS AUF DER NÄCHSTEN SEITE.  
VEDI LA MODALITÀ DE UTILIZZO NELLA PAGINA SUCCESSIVA.  
ZIE HOE TE GEBRUIKEN OP DE VOLGENDE PAGINA.  
SE HUR DU ANVÄNDER PÅ NÄSTA SIDA.  
PODÍVEJTE SE, JAK POUŽÍVAT NA DALŠÍ STRÁNCE.  
POZRITE SA, AKO POUŽÍVAŤ NA ĎALŠEJ STRÁNKE.  
VEDEȚI MODUL DE FOLOSINTĂ PE PAGINA URMĂTOARE.  
VEJA COMO USAR NA PRÓXIMA PÁGINA.

- . Bajar intensidad de color o velocidad de cambio.  
. Lower colour intensity or speed of change.  
. Lichtintensität oder Geschwindigkeit der Farbmodus senken  
. Diminuer l'intensité de couleur ou la vitesse de changement des couleurs  
. Diminuire l'intensità del colore o la velocità di cambio  
. Lagere kleurintensiteit of veranderingssnelheid.  
. Lågre färgintensitet eller förändringshastighet.  
. Nižší intenzita barev nebo rychlost změny.  
. Nižšia intenzita farby alebo rýchlosť zmeny.  
. Micșorarea intensității culorilor sau a vitezei de schimbare ale acestora.  
. Intensidade de cor mais baixa ou taxa de mudança.

- Modo nocturno.**  
**Night mode**  
**Mode nocturne**  
**Nachtmodus**  
**Modalità notte**  
**Nachtmodus.**  
**Nattläge.**  
**Noční režim.**  
**Nočný režim.**  
**Mod nocturn**  
**Modo noturno.**

- Luz blanca.**  
**White colour**  
**Lumière blanche**  
**weißes Licht**  
**Luce bianca**  
**Wit licht**  
**Vitt ljus**  
**Bílé světlo**  
**Biele svetlo**  
**Lumina rece**  
**Luz branca.**

- Modo manual.**  
**Manual mode**  
**Mode manuel**  
**Manuell-Modus**  
**Moda manuale**  
**Handmatige modus.**  
**Manuellt läge.**  
**Manuální režim.**  
**Manuálny režim.**  
**Mod manual.**  
**Modo manual.**

- Colores primarios.**  
**Primary colours**  
**Coleurs primaires**  
**Primärfarben**  
**Colori primari**  
**Primaire kleuren**  
**Primära färger**  
**Primární barvy**  
**Primárne farby**  
**Culorile primare**  
**Cores primárias.**